



# CRONO 7

Cronotermostato digitale  
settimanale

IT

Istruzioni e avvertenze



**Gentile Cliente,**

*Ci complimentiamo con Lei per aver scelto un prodotto **Immergas** di alta qualità in grado di assicurarLe per lungo tempo benessere e sicurezza.*

*Quale **Cliente Immergas** Lei potrà sempre fare affidamento su un qualificato Servizio di Assistenza Autorizzato, preparato ed aggiornato per garantire costante efficienza del Suo "Cronotermostato".*

*Ci permettiamo di fornirLe alcune importanti indicazioni il cui rispetto confermerà la Sua soddisfazione per il prodotto **Immergas**:*

- *Legga con attenzione le pagine che seguono: potrà trarne utili suggerimenti sul corretto utilizzo dell'apparecchio.*
- *Si rivolga sempre per eventuali necessità di intervento e manutenzione ordinaria ai "**Centri Autorizzati Immergas**": essi dispongono di ricambi originali e vantano una specifica preparazione.*

## DICHIARAZIONE CE DI CONFORMITA'

Ai sensi della Direttiva Bassa Tensione 2006/95 CE e Direttiva EMC 2004/108 CE.

Il produttore: Immergas S.p.A. v. Cisa Ligure n° 95 42041 Brescello (RE)

DICHIARA CHE: i cronotermostati Immergas modello: **CRONO 7**

sono conformi alle medesime Direttive Comunitarie

Mauro Guareschi

Direttore Ricerca & Sviluppo

Firma:

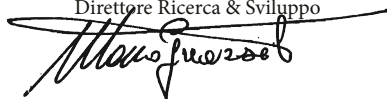

Come utilizzare il libretto istruzioni.....	4	8. Diagnostica ed errori .....	21
Premessa .....	4	8.1 Errori .....	21
Avvertenze generali.....	4	9. Funzioni speciali.....	22
Pulizia del rivestimento .....	5	9.1 INFORMAZIONI .....	22
1. Installazione .....	6	9.2 LINGUA (selezione lingua).....	22
1.1 Avvertenze di installazione.....	6	9.3 CHILLER.....	22
1.2 Operazioni di installazione.....	6	9.4 REGOLAZ (Gestione parametri regolazione). ....	22
2. Descrizione Comandi .....	9	9.5 VACANZ (programma vacanze). .....	23
3. Descrizione display .....	10	9.6 REMOTO (comando telefonico). .....	23
3.1 Retro illuminazione. ....	11	9.7 CODICE.....	23
4. Messa in funzione.....	12	9.8 Reset del CRONO 7.....	23
4.1 Programmazione ora e giorno corrente.....	12	10. Funzioni protette da codice (CODICE). .....	24
4.2 Selezione modalità di funzionamento.....	12	10.1 AMB (sonda ambiente - funzionamento On / Off o Modulante). .....	24
5. Funzioni modalità inverno.....	14	10.2 ANTIGL (livello antigelo).....	24
5.1 Funzionamento manuale. ....	14	10.3 MANUTZ (manutenzione programmata). .....	25
5.2 Funzionamento automatico.....	15	10.4 ISTERESI.....	25
5.3 Funzionamento automatico forzato.....	15	11. Sostituzione batterie.....	25
5.4 Funzione antigelo ambiente.....	16	12. Caratteristiche tecniche .....	26
6. Funzioni modalità controllo chiller .....	17	12.1 Scheda di prodotto.....	26
6.1 Funzionamento manuale. ....	17	13. Impostazioni di fabbrica.....	27
6.2 Funzionamento automatico.....	18		
6.3 Funzionamento automatico forzato.....	18		
7. Programmazione CRONO 7.....	19		
7.1 Impostazione temperatura ambiente comfort e eco- nomy. ....	19		
7.2 Programmazione orario di funzionamento.....	20		

## COME UTILIZZARE IL LIBRETTO ISTRUZIONI

Il libretto istruzioni è stato suddiviso in 3 parti principali:

**nella prima**, appositamente curata per l'installatore, vengono descritte le fasi di montaggio e collegamento del controllo remoto con la caldaia;

**nella seconda**, vengono descritte tutte le fasi di personalizzazione del programma di funzionamento;

**nella terza** e ultima parte, vengono descritte tutte le operazioni per poter visualizzare e tenere sotto controllo il funzionamento dell'impianto.

## PREMESSA

Il "CRONO 7" (**Cronotermostato settimanale digitale**) è stato progettato per garantire condizioni di temperatura ideali in ogni momento del giorno e della notte per ogni singolo giorno della settimana.

La sua installazione richiede pochi minuti: viene infatti collegato all'apparecchio con soli 2 cavi, attraverso i quali effettua le richieste di climatizzazione. L'alimentazione avviene mediante 2 batterie tipo "AA". Terminata l'installazione, è già pronto per funzionare grazie al programma preimpostato al suo interno. In base alle proprie necessità, il cliente può modificare a piacere il programma di base.

La programmazione del "CRONO 7" è di estrema facilità ed un ampio display permette un costante controllo di tutti i valori impostati.

## AVVERTENZE GENERALI

Il presente manuale è stato redatto per: **l'Installatore** e **l'Utilizzatore**.

- Leggere attentamente le avvertenze contenute nel presente documento in quanto servono per indicare l'utilizzo del CRONO 7 previsto dalle ipotesi di progetto, le caratteristiche tecniche, le istruzioni di installazione, montaggio, programmazione, regolazione e uso.
- L'esecuzione dell'impianto deve essere rispondente alle norme CEI vigenti.
- Il manuale istruzioni è da considerare parte del CRONO 7 e deve essere **"conservato per futuri riferimenti"**.
- Dopo aver tolto l'imballaggio, assicurarsi dell'integrità del CRONO 7. In caso di dubbio, non utilizzarlo e rivolgersi al **Rivenditore o al Costruttore**.
- Il CRONO 7 è destinato soltanto all'uso per il quale è stato espressamente concepito. Ogni altro uso è da considerarsi improprio e quindi pericoloso.

- I Nostri prodotti sono realizzati in conformità alle vigenti normative di sicurezza per cui si raccomanda l'uso di tutti quei dispositivi o attenzioni in modo che l'utilizzo non rechi danno a persone o a cose.
- Non smontare parti del CRONO 7 quando questo è in funzione.
- Non usare il CRONO 7 esposto a fonti di calore o sotto il sole cocente.
- Verificare periodicamente la carica delle batterie; in caso di batterie scariche si può correre il rischio di una richiesta permanente all'apparecchio fino alla successiva sostituzione delle stesse.
- Il costruttore si ritiene sollevato da eventuali responsabilità nei seguenti casi:
  - a) Installazione non corretta.
  - b) Difetti di funzionamento della caldaia alla quale è applicato il cronotermostato.
  - c) Modifiche o interventi non autorizzati.
  - d) Inosservanza totale o parziale delle istruzioni.
  - e) Eventi eccezionali ecc.

## **PULIZIA DEL RIVESTIMENTO**

Per pulire il rivestimento del CRONO 7 usare panni umidi. Non usare detersivi abrasivi o in polvere.

## **AVVERTENZA**

Immergas si riserva la facoltà, ferme restando le caratteristiche essenziali del modello qui descritto ed illustrato, di apportare miglioramenti e modifiche a particolari ed accessori.

## 1. INSTALLAZIONE

### 1.1 Avvertenze di installazione.

L'installazione del CRONO 7, comprensiva dei relativi cavi e dei collegamenti alla caldaia, deve essere eseguita da personale specializzato. All'atto della verifica iniziale gratuita della caldaia, allorchè il CRONO 7 risulti inserito nell'impianto, il centro assistenza autorizzato Immergas ne verifica il collegamento alla morsetteria del generatore ed il regolare funzionamento. Non è prevista da parte del centro assistenza autorizzato Immergas la verifica gratuita del solo CRONO 7 se richiesta successivamente alla fase di avvio della garanzia della caldaia.

**Attenzione:** dalle operazioni di verifica gratuita della caldaia sono escluse la posa in opera dei fili del CRONO 7, di competenza della ditta installatrice.

**Attenzione:** per il corretto funzionamento del cronotermostato selezionare la modalità inverno sul cruscotto della caldaia.

### 1.2 Operazioni di installazione.

1) Separare la dima di fissaggio dal corpo del CRONO 7 facendo leva con un cacciavite nell'apposito incasso (Fig. 3). Installare il CRONO 7 lontano da fonti di calore e in posizioni idonee a rilevare correttamente la temperatura ambiente (Fig. 1 e 2).

**Nota:** la presenza sul retro del Comando Remoto del tubo per i cavi elettrici di collegamento con la caldaia potrebbe richiamare dell'aria dall'esterno dello stabile tale da distur-

bare il corretto rilevamento della temperatura ambiente (es.: caldaia installata all'esterno ed utilizzo della cappa aspirante della cucina). Fare eseguire il lavoro da personale qualificato.

2) Installare il CRONO 7 tramite gli appositi fori praticati nella parte posteriore dello stesso direttamente alla parete oppure su una scatola da incasso utilizzando le apposite viti fornite in dotazione.

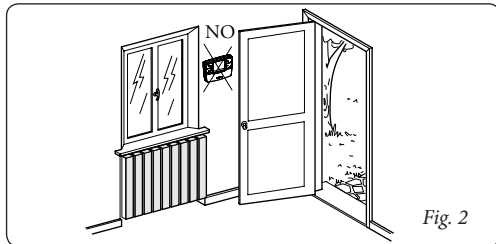
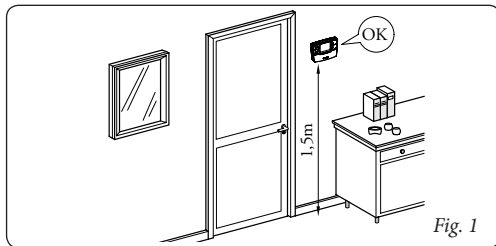

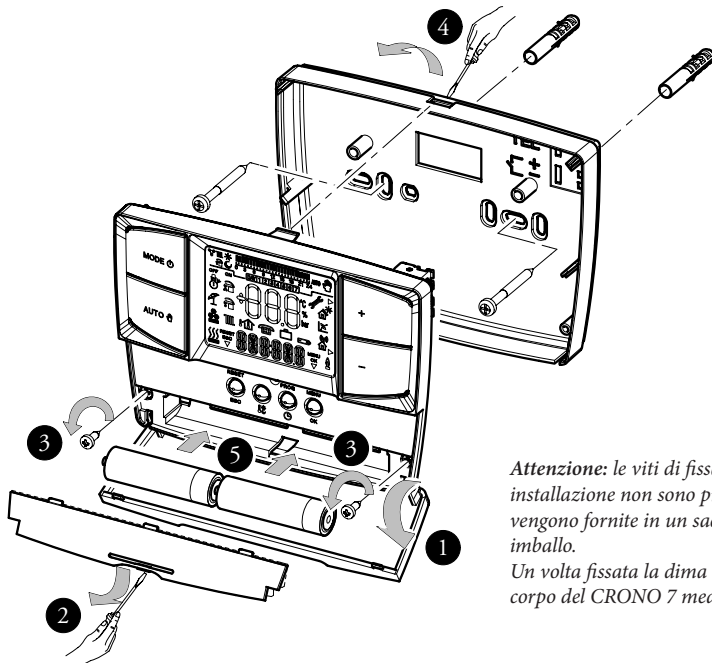

*Attenzione: le viti di fissaggio (azione n° 3) alla prima installazione non sono presenti sul CRONO 7, ma vengono fornite in un sacchetto presente nella scatola imballo.*

*Un volta fissata la dima al muro accertarsi di fissare il corpo del CRONO 7 mediante le 2 viti.*

Fig. 3

- 3) Per effettuare i collegamenti elettrici (Fig. 4) **non si deve operare con caldaia in tensione. Il collegamento deve avvenire ai morsetti previsti, occorre inoltre eliminare il ponte sui morsetti 40 e 41 (se presente) della scheda elettronica di caldaia.**

**Nota:** fare riferimento ai collegamenti elettrici riportati sul libretto istruzioni di caldaia.

L'allacciamento alla caldaia avviene utilizzando due fili (Fig. 5) con sezione minima di 0,50 mm<sup>2</sup> e massima di 1,5 mm<sup>2</sup>.

**N.B:** per una corretta installazione predisporre una linea dedicata per il collegamento del CRONO 7 secondo le normative vigenti riguardanti gli impianti elettrici. Se questo non fosse possibile eventuali disturbi dovuti ad altri cavi elettrici potrebbero causare il mal funzionamento del CRONO 7 stesso.

- 4) Inserire 2 batterie da 1,5V tipo AA (non fornite) nell'alloggiamento predisposto (Fig. 3).
- 5) Fissare il corpo del CRONO 7 alla dima di supporto innestandola a pressione e utilizzando le due viti fornite (Fig. 3).

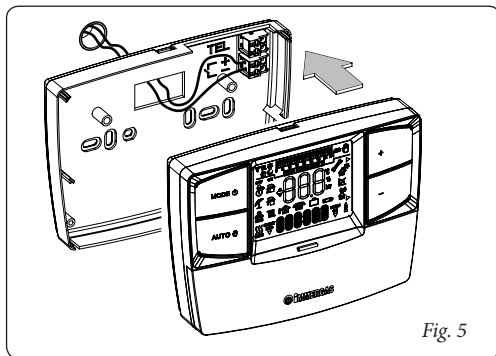
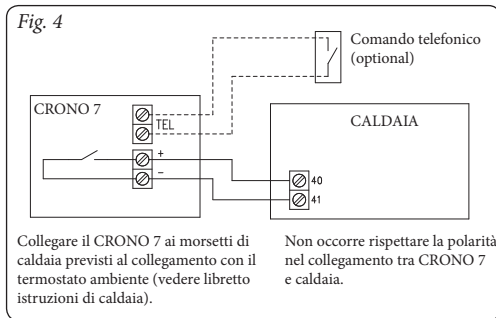



## 2. DESCRIZIONE COMANDI

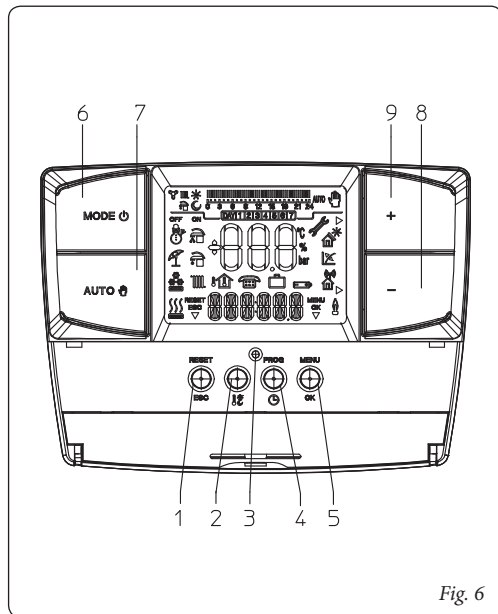



















Fig. 6

Rif	Descrizione
1	Pulsante "reset" / "Esc" uscita parametro o ritorno a menù precedente (modalità programmazione)
2	Pulsante impostazione temperature ambiente Comfort e economy
3	Pulsante reset per il riavvio del CRONO 7 in caso di anomalia dello stesso.
4	Pulsante accesso alla regolazione dell'ora, giorno e timer
5	Pulsante accesso al menù di programmazione / conferma parametri
6	Pulsante di selezione generale: Off, Stand-by / antigelo, Inverno
7	Pulsante funzionamento manuale, automatico
8	Pulsante decremento temperature
9	Pulsante incremento temperature

### 3. DESCRIZIONE DISPLAY

Simbolo	Descrizione
	inverno - sono abilitate le funzioni di riscaldamento ambiente
	Raffrescamento - è abilitata la funzione di raffrescamento
	richiesta riscaldamento o raffrescamento ambiente da CRONO 7
<b>RESET ESC</b> 	descrizione di funzionamento del pulsante (1 fig. 6) - Reset, oppure esc
	visualizzazione temperatura ambiente e dati numerici
	visualizzazione temperatura interna
	attivazione funzionamento da remoto
	funzionamento con programma vacanze
	Batterie scariche

Simbolo	Descrizione
	descrizione stato funzionamento in uso
	simbolo presenza anomalia del CRONO 7
	indica che è possibile modificare un parametro mediante i due pulsanti (8 e 9 fig. 6)
<b>MENU OK</b> 	descrizione di funzionamento del pulsante (5 fig. 6) - Menù, oppure Ok.
	simboli che identificano la modalità di funzionamento nella programmazione oraria
	barra oraria che identifica i periodi di funzionamento a temperatura "comfort" e "economy" in base al tipo di programmazione (raffrescamento, riscaldamento)
<b>AUTO</b>	funzionamento con programma automatico

Simbolo	Descrizione
	funzionamento con programma manuale
	visualizzazione giorno della settimana

**N.B.:** Alcune icone possono assumere significati diversi a seconda del contesto, vedi i paragrafi successivi per identificare le funzioni attivate dalla presenza di più icone contemporaneamente.

### 3.1 Retro illuminazione.

Il display si illumina ad ogni pressione di un qualsiasi pulsante per il tempo prestabilito.

## 4. MESSA IN FUNZIONE

### 4.1 Programmazione ora e giorno corrente.

Accendere il cronotermostato premendo il pulsante di selezione generale su una delle funzioni disponibili.

Premere il pulsante **PROG** per entrare in modalità ora e giorno corrente e premere il pulsante **OK** per modificare le impostazioni.

Entrati in modalità programmazione l'orario inizierà a lampeggiare, modificare l'ora e i minuti premendo i pulsanti + / - e il pulsante **OK** per confermare, scegliere quindi il giorno della settimana e confermare sempre con il pulsante **OK**.

Una volta terminata la regolazione premere il pulsante **ESC** per uscire dalla modalità di regolazione.

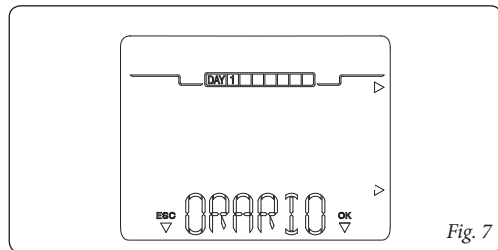

Fig. 7

### 4.2 Selezione modalità di funzionamento

Il CRONO 7 a secondo della modalità di funzionamento selezionata provvede ad eseguire le richieste dell'utente visualizzandone i risultati sul display.

Mediante la pressione del pulsante di selezione generale (rif. 6 fig. 6) è possibile selezionare le seguenti funzioni:

- Off;
- Antigelo;
- Inverno \ Chiller.

**Nota:** la funzione antigelo ambiente è attiva negli stati di funzionamento antigelo e inverno.

- **Modalità off.** In questa modalità non è garantita la funzione antigelo ambiente (rimane attiva la funzione antigelo di caldaia). Il CRONO 7 è spento ma rimane alimentato e quindi mantiene memorizzati orario e programmi.

- **Modalità stand-by / antigelo** (❄️). In questa modalità la caldaia può funzionare solo in caso di richiesta antigelo ambiente. In questo stato viene comunque visualizzato il giorno, l'ora corrente, eventuali anomalie di funzionamento e la temperatura ambiente (fig. 8).

- **Modalità inverno / chiller.**

- **Modalità inverno** (🔥). In modalità inverno la caldaia è abilitata per il riscaldamento ambienti. In inverno il CRONO 7 può funzionare in modo automatico o manuale per la descrizione del funzionamento vedi capitolo 5. Sul display viene visualizzato il giorno e l'ora corrente, la temperatura ambiente e la barra oraria con la programmazione giornaliera del timer riscaldamento unitamente ai relativi simboli (fig. 9).

- **Modalità controllo chiller** (❄️). E' possibile abilitare il CRONO 7 al controllo di un chiller per il raffreddamento di ambienti (per l'abilitazione di questa funzione vedere paragr. 9.3). In modalità "raffrescamento" il CRONO 7 può funzionare in modo automatico o manuale per la descrizione del funzionamento vedi capitolo 6. Sul display viene visualizzato il giorno e l'ora corrente, la temperatura ambiente e la barra oraria con la programmazione giornaliera del timer raffreddamento unitamente ai relativi simboli (fig. 10).

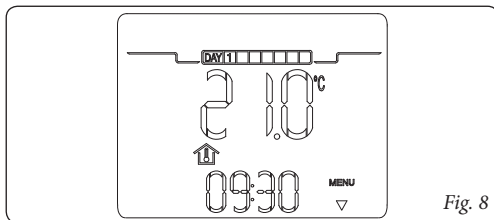

Fig. 8

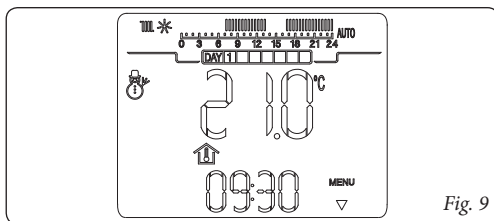

Fig. 9

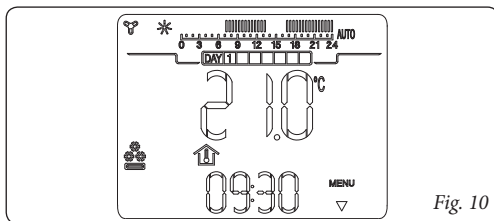

Fig. 10

## 5. FUNZIONI MODALITÀ INVERNO

Con il CRONO 7 in modalità inverno (☸), è abilitata la funzione di riscaldamento ambiente. E' possibile selezionare due principali modalità di funzionamento per il riscaldamento ambiente: automatico o manuale. Più un programma temporizzato automatico forzato.

- Manuale (☸): la temperatura ambiente viene mantenuta costante al valore impostato dall'utente di volta in volta secondo le proprie esigenze.
- Automatico (AUTO): la temperatura ambiente viene regolata su due livelli (comfort e economy) durante la giornata mediante un programma impostato dall'utente.
- Automatico forzato (☸ lampeggiante): la temperatura ambiente viene modificata momentaneamente rispetto al funzionamento automatico fino al successivo passaggio tra modalità comfort e economy del programma automatico impostato.

### 5.1 Funzionamento manuale.

Premendo il pulsante **AUTO** ☸ si passa alternativamente dal funzionamento automatico a manuale.

Una volta impostato il funzionamento manuale sul display si accende l'icona ☸ (fig. 11).

Per impostare la temperatura ambiente desiderata è suf-

ficiente premere i pulsanti + / - e sul display compare la temperatura ambiente impostata (fig. 12). Per confermare il nuovo valore è sufficiente aspettare alcuni secondi.

In funzionamento manuale è possibile selezionare una qualsiasi temperatura ambiente da +10°C a +35°C che verrà mantenuta costante sino a nuove regolazioni o alla selezione di un diverso modo di funzionamento.

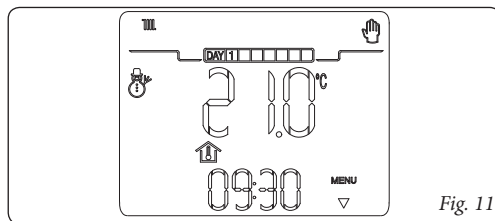

Fig. 11

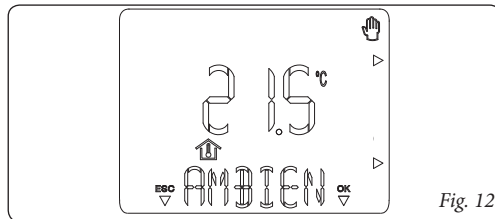





Fig. 12

## 5.2 Funzionamento automatico.

Il CRONO 7 consente il funzionamento automatico in cui un programma orario gestisce la temperatura ambiente durante le ore della giornata.

La temperatura ambiente desiderata può essere regolata su due livelli indipendenti: comfort (\*) e economy (☾) attraverso il pulsante , la cui distribuzione nell'arco del giorno o della settimana è gestita dalla programmazione oraria.

Premere il pulsante **AUTO**  fino a che sul display si accende l'icona **AUTO**.

Il CRONO 7 è impostato di fabbrica con un programma standard riportato nella tabella che segue. Nel caso questo non soddisfi le vostre esigenze è possibile modificarlo come descritto nel capitolo relativo alla programmazione.

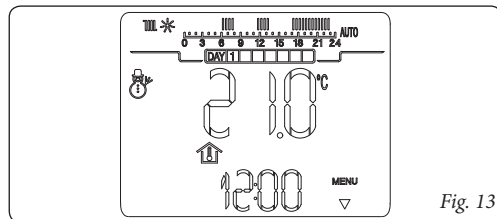



Fig. 13

Giorni	☾ 16°C	☀ 20°C
Lun - Ven (Day 1 - 5)	dalle 23 alle 6 dalle 8 alle 11 dalle 13 alle 17	dalle 6 alle 8 dalle 11 alle 13 dalle 17 alle 23
Sab - Dom (Day 6 - 7)	dalle 23 alle 7	dalle 7 alle 23

Fig. 14

**Nota:** il sistema è progettato per funzionare su livelli di temperatura comfort ed economy in funzione del programma orario impostato. Quindi anche durante il funzionamento sul livello economy se la temperatura ambiente misurata è minore di quella impostata la caldaia può accendersi.

## 5.3 Funzionamento automatico forzato.

Se in funzionamento automatico (**AUTO**) viene modificata la temperatura ambiente mediante la pressione dei pulsanti + / -, viene attivato il funzionamento Automatico forzato (visualizzato dall'accensione del simbolo  lampeggiante). In questa modalità la temperatura ambiente verrà regolata al valore impostato fino alla successiva fase di accensione o spegnimento del programma automatico impostato. E' possibile interrompere la funzione di automatico forzato semplicemente premendo il pulsante **AUTO** .

#### **5.4 Funzione antigelo ambiente.**

La funzione antigelo ha la priorità massima rispetto a qualsiasi altra impostazione. Quando la temperatura ambiente scende sotto i 5°C (regolabili, vedi capitolo funzioni speciali) viene effettuata una richiesta riscaldamento. Tale situazione rimane attiva fino a che non si avrà una variazione di temperatura ambiente di 0,6°C pari a 5,6°C misurati nell'ambiente dove è posizionato il CRONO 7.



## 6. FUNZIONI MODALITÀ CONTROLLO CHILLER

Con il CRONO 7 in modalità controllo chiller (❄️), è abilitata la funzione di raffrescamento ambiente.

**Attenzione:** questa funzione è utilizzabile solo con un collegamento diretto a un fan coil alternativo al collegamento con la caldaia.

E' possibile selezionare due principali modalità di funzionamento: automatico o manuale. Più un programma temporizzato automatico forzato.

- Manuale (👉): la temperatura ambiente viene mantenuta costante al valore impostato dall'utente di volta in volta secondo le proprie esigenze.
- Automatico (AUTO): la temperatura ambiente viene regolata su due livelli (comfort e economy) durante la giornata mediante un programma impostato dall'utente.
- Automatico forzato (👉 lampeggiante): la temperatura ambiente viene modificata momentaneamente rispetto al funzionamento automatico fino al successivo passaggio tra modalità comfort e economy del programma automatico impostato.

### 6.1 Funzionamento manuale.

Premendo il pulsante AUTO 👉 si passa alternativamente dal funzionamento automatico a manuale.

Una volta impostato il funzionamento manuale sul display si accende l'icona 👉 (fig. 15). Per impostare la temperatura ambiente desiderata è sufficiente premere i pulsanti + / - e sul display compare la temperatura ambiente impostata (fig. 16). Per confermare il nuovo valore è sufficiente aspettare alcuni secondi. In funzionamento manuale è possibile selezionare una qualsiasi temperatura ambiente da +15°C a +40°C che verrà mantenuta costante sino a nuove regolazioni o alla selezione di un diverso modo di funzionamento.

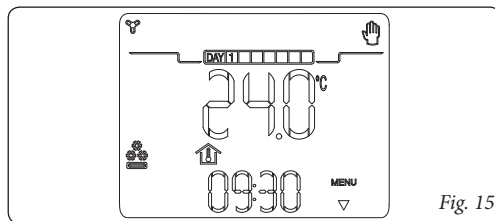

Fig. 15

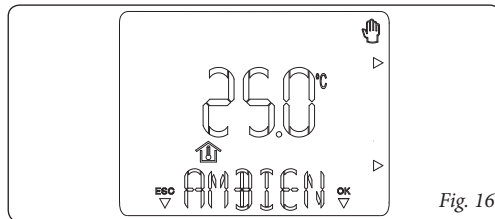





Fig. 16

## 6.2 Funzionamento automatico.

Il CRONO 7 consente il funzionamento automatico in cui un programma orario gestisce la temperatura ambiente durante le ore della giornata.

La temperatura ambiente desiderata può essere regolata su due livelli indipendenti: comfort (\*) e economy (☾) attraverso il pulsante , la cui distribuzione nell'arco del giorno o della settimana è gestita dalla programmazione oraria.

Premere il pulsante **AUTO**  fino a che sul display si accende l'icona **AUTO**.

Il CRONO 7 è impostato di fabbrica con un programma standard riportato nella tabella che segue. Nel caso questo non soddisfi le vostre esigenze è possibile modificarlo come descritto nel capitolo relativo alla programmazione.

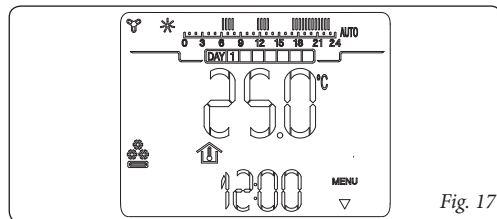



Fig. 17

Giorni	☾ 40°C	☀ 25°C
Lun - Ven (Day 1 - 5)	dalle 23 alle 11 dalle 13 alle 17	dalle 11 alle 13 dalle 17 alle 23
Sab - Dom (Day 6 - 7)	dalle 23 alle 13	dalle 13 alle 23

Fig. 18

**Nota:** il sistema è progettato per funzionare su dei livelli di temperatura comfort e economy in funzione del programma orario impostato. Quindi anche durante il funzionamento in condizioni di temperatura economy se la temperatura ambiente misurata è maggiore di quella impostata il chiller può accendersi.

## 6.3 Funzionamento automatico forzato.

Se in funzionamento automatico (**AUTO**) viene modificata la temperatura ambiente mediante la pressione dei pulsanti + / -, viene attivato il funzionamento Automatico forzato (visualizzato dall'accensione del simbolo  lampeggiante). In questa modalità la temperatura ambiente verrà regolata al valore impostato fino alla successiva fase di accensione o spegnimento del programma automatico impostato. E' possibile interrompere la funzione di automatico forzato semplicemente premendo il pulsante **AUTO** .

## 7. PROGRAMMAZIONE CRONO 7

La programmazione del CRONO 7 permette di impostare / modificare i seguenti parametri:



- livelli di temperatura comfort ed economy (differenti per le modalità “riscaldamento” e “raffrescamento”);
- programma orario giornaliero / settimanale di funzionamento (differenti per le modalità “riscaldamento” e “raffrescamento”).

### 7.1 Impostazione temperatura ambiente comfort e economy.

Le due temperature sono diverse a seconda che ci si trovi in modalità “inverno” o “chiller”.

Mediante la pressione del pulsante  viene visualizzata alternativamente la temperatura “comfort” (fig. 19) e “economy” (fig. 20).

Per regolare entrambi i parametri è sufficiente premere il pulsante + / - per regolare la temperatura secondo le proprie esigenze.

Per confermare la nuova temperatura premere il pulsante , per uscire senza salvare le modifiche premere il pulsante .

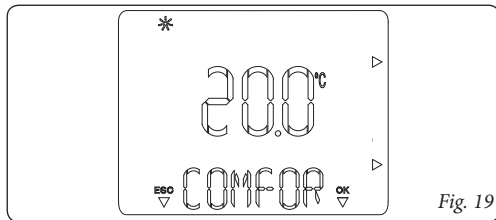

Fig. 19

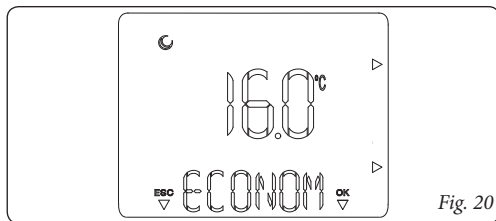

Fig. 20

## 7.2 Programmazione orario di funzionamento.

Premendo il pulsante **PROG** è possibile entrare nella finestra di programmazione delle fasce orarie per la programmazione delle temperature ambiente (oltre che nel settaggio dell'ora e giorno corrente).

Mediante la pressione dei pulsanti + / - vengono visualizzate alternativamente le voci impostabili del menù.

Esistono infatti due tipi di programmi:

- **PR RIS:** programma riscaldamento ambiente
- **PR RAF:** programma raffrescamento ambiente

Seguendo i punti di seguito descritti è possibile creare o modificare il programma orario selezionato.

1) Premere il pulsante **PROG**, selezionare il programma da modificare mediante la pressione dei pulsanti + / -, dopodiché confermare mediante la pressione del pulsante **OK**.

2) Selezionare il giorno o gruppo dei giorni mediante la pressione dei pulsanti + / - e confermare la selezione mediante la pressione del pulsante **OK**:

- Lunedì, Martedì, Mercoledì... Domenica (giorno singolo)
- Lu - Ven (da Lunedì a Venerdì)
- Sa - Dom (da Sabato a Domenica)
- Lu - Sab (da Lunedì a Sabato)
- Lu - Dom (da Lunedì a Domenica)

3) Impostare gli orari di funzionamento con temperatura comfort e economy. All'interno delle 24 ore è possibile definire un massimo di 4 fasce con temperatura Comfort, ognuna delle quali è caratterizzata da un orario di accensione e un orario di spegnimento.

La variazione minima dell'orario di accensione e spegnimento è 30 minuti.

4) Procedere all'impostazione del primo periodo di funzionamento con temperatura comfort (ON 1) indicato dalla dicitura in alto e in basso l'orario di accensione, premendo i pulsanti + / - si modifica l'orario di accensione, premere il pulsante **OK** per memorizzare. A questo punto si passa al successivo periodo di funzionamento con temperatura economy (OFF) indicato in alto e in basso l'orario di spegnimento, premendo i pulsanti + / - si modifica l'orario di spegnimento, premere il pulsante **OK** per memorizzare.

Definita la prima Fase si passa automaticamente alle successive fasi di funzionamento a temperatura comfort e economy per programmare le quali occorre ripetere i punti descritti in precedenza fino alla fase 4.

Le sequenze degli stati On e Off devono sempre essere sequenziali, non è possibile ad esempio impostare "OFF 2" alle 13.30 e "ON 3" alle 11.00.

Una volta programmato il giorno o il gruppo di giorni procedere nello stesso modo per i rimanenti giorni e i rimanenti programmi.

**N.B.:** nel caso di utilizzo di solo 3 fasce orarie di accensione impostare la quarta con orario di accensione e spegnimento sulle 24.

**N.B.:** in condizioni di funzionamento automatico (AUTO) sul display sarà presente la barra oraria di 24 ore con indicato le differenti fasi orarie con temperatura Comfort o

Economy  la presenza del trattino sulla barra oraria corrisponde al funzionamento in modalità Comfort.

## 8. DIAGNOSTICA ED ERRORI

### 8.1 Errori.

Il CRONO 7 controlla il proprio stato di funzionamento segnalando eventuali malfunzionamenti.

Codice	Descrizione
ERR>TP	Errore nella lettura della temperatura ambiente o valore misurato fuori scala (inferiore a 0°C o superiore a 50°C)

## 9. FUNZIONI SPECIALI

Mediante la pressione del pulsante **MENU** si accede ad un elenco di opzioni che permette di personalizzare il funzionamento del CRONO 7 secondo le proprie specifiche necessità. Per scorrere l'elenco premere i pulsanti + / - e premere il pulsante **OK** per selezionare la funzione voluta.

### 9.1 INFORMAZIONI

Premere il pulsante **MENU** e scorrere le opzioni presenti fino a che comparire la scritta "INFO". Premendo il pulsante **OK** si accede ad un menù che permette di verificare lo stato di funzionamento del CRONO 7.

Nel caso in cui un determinato valore non sia presente verrà visualizzato "--".

Per scorrere l'elenco premere in successione il pulsante + / -. Per tornare al normale funzionamento premere il pulsante **ESC**, oppure attendere 60 secondi.

I parametri visualizzabili sono elencati di seguito:

- **MANUTZ**: Giorni rimanenti prima della manutenzione periodica.
- **FW VERS**: Sul display viene visualizzata la versione firmware del CRONO 7.

### 9.2 LINGUA (selezione lingua).

Permette di selezionare la lingua di funzionamento del CRONO 7. E' possibile scegliere tra italiano (ITA di serie) e inglese (ENG).

**N.B.:** Il CRONO 7 è impostato di fabbrica in lingua italiana, per passare alla lingua inglese procedere nel seguente modo:

- Premere il pulsante **MENU**.
- Scorrere l'elenco dei parametri premendo i pulsanti + / - fino a raggiungere la voce "LINGUA".
- Premere il pulsante **OK** per selezionare la funzione.
- Scegliere la voce "ENG" premendo i pulsanti + / -.
- Confermare la selezione con il pulsante **OK**.

### 9.3 CHILLER.

Permette di impostare il CRONO 7 per la gestione di un chiller per il raffrescamento ambienti:

- **ON**: funzionamento raffrescamento;
- **OFF**: funzionamento inverno.

### 9.4 REGOLAZ (Gestione parametri regolazione).

Permette di personalizzare i parametri di funzionamento del CRONO 7:

- **DIMENS** (dimensione ed inerzia edificio), regolabile da 1 a 20 di serie impostato su 10. Stabilisce la velocità di reazione del sistema a seconda del tipo di impianto presente.

Ad esempio:

Valore	Tipo impianto
5	impianto con poca inerzia termica
10	impianto di dimensioni normali con radiatori
20	impianto con molta inerzia termica (es. impianto a pavimento)

### 9.5 VACANZ (programma vacanze).

Dalla funzione inverno è possibile definire un numero di giorni (da 1 a 99) durante i quali il sistema disattiva la funzione del riscaldamento ambiente.

Il valore viene decrementato ogni mezzanotte nel cambio giorno. Al termine dei giorni impostati (il contatore arriva a 0) vengono ripristinate le funzioni attive precedentemente. L'attivazione della funzione vacanze viene indicata dall'accensione lampeggiante dell'icona  e dal conteggio dei giorni rimanenti.

E' possibile disattivare la funzione vacanza premendo il pulsante **AUTO** .

In caso di attivazione remota da Comando telefonico la caldaia viene avviata con le impostazioni del comando telefonico tralasciando il programma Vacanze.

**N.B.:** anche in modalità vacanze viene comunque garantita la funzione antigelo ambiente.

### 9.6 REMOTO (comando telefonico).

Permette di impostare il funzionamento del CRONO 7 in modo che in caso di attivazione remota funzioni con il programma orario automatico se impostato su AUTO. O viceversa funzioni a temperatura comfort continua (senza programma orario) se impostato su ON.

In caso di attivazione viene visualizzata l'icona  lampeggiante.

**Attenzione:** quando il CRONO 7 è in modalità controllo chiller  o in modalità Off la funzione remoto non è attiva.

### 9.7 CODICE.

Per l'utilizzo di questa funzione vedere capitolo "Funzioni protette da codice".

### 9.8 Reset del CRONO 7.

È possibile eseguire 2 tipi di reset del CRONO 7:

- Premendo il tasto RESET (rif. 3 fig. 6) viene effettuato un reset di sistema senza la modifica dell'orario e del programma settimanale.
- Premendo contemporaneamente il tasto RESET (rif. 3 fig. 6) e il tasto ESC (rif. 1 fig. 6) avviene il ripristino delle condizioni di fabbrica.

## 10. FUNZIONI PROTETTE DA CODICE (CODICE).

Sono impostazioni di carattere avanzato (riservate ad un tecnico abilitato), per accedervi è necessario inserire il codice a 4 cifre (codice: 1122).

Premere il pulsante **MENU** e scorrere le opzioni presenti fino a che comparire la scritta "CODICE" premere il pulsante **OK** e inserire il codice selezionando le cifre mediante la pressione dei pulsanti + / - e confermandole mediante la pressione del pulsante **OK**.

Dopodiché è possibile visualizzare e modificare le seguenti funzioni.

### 10.1 AMB (sonda ambiente - funzionamento On / Off o Modulante).

Permette di attivare o disattivare la sonda ambiente presente nel CRONO 7. In base all'impostazione del parametro sarà possibile regolare le seguenti opzioni:

- AMB: ON (valore di serie); è possibile selezionare un fattore di correzione della lettura della sonda ambiente e variare la funzione modulante.
- AMB CR: correzione lettura sonda ambiente, si può correggere la lettura della sonda ambiente entro un range di + 3.0 - 3.0°C.

- **MODUL (funzionamento On / Off o Modulante):** permette di impostare il funzionamento del CRONO 7 On/Off o Modulante. Impostato su ON si attiva la funzione Modulante che garantisce una maggior precisione nel controllo della temperatura ambiente e quindi un miglior comfort. L'attivazione della caldaia dipenderà dalla temperatura ambiente ma anche dall'inerzia termica dell'impianto (impostata tramite il parametro "DIMENS"). Di conseguenza si avranno dei cicli di acceso / spento della caldaia in cui il ciclo di accensione è tanto più lungo quanto più la temperatura ambiente risulta essere inferiore rispetto a quella impostata. Impostato su OFF viene disabilitata la funzione Modulante. La richiesta sarà soddisfatta solamente in funzione della temperatura ambiente.

- AMB: OFF; il sistema non funzionerà regolando la temperatura ambiente ma solo in funzione del programma orario impostato.

### 10.2 ANTIGL (livello antigelo).

Permette di impostare la temperatura ambiente di attivazione della funzione antigelo. Regolabile da 0°C a 10°C di serie impostato su 5°C.



### 10.3 MANUTZ (manutenzione programmata).

Imposta il periodo per la manutenzione periodica (impostabile da 6 a 24 mesi oppure "Off"). Impostato il periodo si memorizza il n° di telefono che l'utente deve contattare per effettuare la manutenzione periodica.

### 10.4 ISTERESI.

Permette di regolare la differenza tra la temperatura di "OFF" rispetto alla temperatura di "ON". È possibile selezionare un valore da 0,1 ÷ 0,6.

**N.B.:** questo parametro è attivo solamente nella modalità di funzionamento ON/OFF (vedi paragr. 10.1).

## 11. SOSTITUZIONE BATTERIE.

Quando sul display del CRONO 7 viene visualizzato il simbolo  fisso, è necessario sostituire le batterie del CRONO 7. Per effettuare tale sostituzione procedere come descritto di seguito:

- Aprire lo sportello (rif. 1 fig.3), togliere il coperchio vano batterie (rif. 2 fig.3) e sostituire le batterie (rif. 5 fig.3).

## 12. CARATTERISTICHE TECNICHE

- Dimensioni CRONO 7(LxAxP):..... 142 x 103 x 31 (mm)
- Alimentazione: ..... Batterie 2 x 1,5 V tipo AA
- Temperatura ambiente di funzionamento: ..... 0 - +40°C
- Temperatura magazzino: ..... -10 - +50°C
- Classe di protezione secondo EN 60730:..... II
- Classe di protezione secondo EN 60529:..... IP 20
- Tecnica di allacciamento:..... 2 fili non polarizzati
- Lunghezza max. cavo di collegamento:..... 50 m (con cavo 2x0,75mm<sup>2</sup>) (0,5 ÷ mm<sup>2</sup> min - 1,5 mm<sup>2</sup> max)
- Precisione indicazione temp. ambiente:..... +/- 0,5°C a 25°C\*
- Sensore di temp. ambiente NTC:..... 50 k a 25°C
- Deviazione indicazione orologio ..... +/- 15 minuti / anno

\* = l'indicazione della temperatura ambiente può essere influenzata dal punto d'installazione del CRONO 7 (ad esempio muro caldo, muro freddo, altezza da terra, ecc.).

### 12.1 Scheda di prodotto.

In conformità al Regolamento 811/2013 la classe del dispositivo di controllo della temperatura è:

Classe	Contributo all'efficienza energetica stagionale di riscaldamento d'ambiente	Descrizione
IV	+2%	Cronotermostato digitale settimanale
VII	+3,5%	Cronotermostato digitale settimanale abbinato alla sonda esterna

### 13. IMPOSTAZIONI DI FABBRICA

- Stato di funzionamento..... Off
- Programma di funzionamento..... Manuale
- Temperatura Comfort riscaldamento ..... 20.0°C
- Temperatura Economy riscaldamento ..... 16.0°C
- Temperatura Comfort raffrescamento ..... 25.0°C
- Temperatura Economy raffrescamento..... 40.0°C
- Temperatura ambiente in manuale..... 20.0°C
- Antigelo..... 5.0°C
- Programma Vacanze..... VACANZ = OFF
- Dimensione inerzia edificio ..... DIMENS = 10
- Sonda Ambiente..... AMB = ON
- Correzione Lettura ..... AMB CR = 0.0°C
- Modulazione..... MODUL = OFF
- Chiller..... CHILL = OFF
- Isteresi..... ISTER = 0,3°C
- Comando telefonico ..... REMOTO = ON
- Lingua:..... LINGUA = ITA (Italiano)

Seguici su

**Immergas Italia**



---

**immergas.com**

Per richiedere ulteriori approfondimenti specifici, i Professionisti del settore possono anche avvalersi dell'indirizzo e-mail:  
**consulenza@immergas.com**

Immergas S.p.A.  
42041 Brescello (RE) - Italy  
Tel. 0522.689011  
Fax 0522.680617

**Azienda certificata ISO 9001**

