

CONDENSAZIONE

 IMMERGAS



VICTRIX TERA V2

Murali a condensazione
istantanee e per solo riscaldamento

HYDROGEN READY

NOVITA' NOVITA' NOVITA' NOVITA' NOVITA'



MILIONI DI CALDAIE VENDUTE

VICTRIX TERA V2

Nuovo design, efficienza e tecnologia Hydrogen Ready

La gamma di caldaie a condensazione VICTRIX TERA si rinnova con un **passo in avanti per tecnologia e design**. L'estetica ora è più curata nei dettagli, può funzionare anche con **miscele al 20% di idrogeno** e il **rendimento stagionale sale al 94%** per una efficienza più elevata.

Sono diversi gli elementi tecnici che potenziano le prestazioni delle versioni TERA V2 a cominciare dal **nuovo scambiatore ad altissima efficienza** in acciaio Inox che innalza appunto il rendimento stagionale e permette di raggiungere la classificazione A+ quando la caldaia è associata alla termoregolazione evoluta. La gamma TERA è già conosciuta per la **notevole flessibilità installativa** grazie alle dimensioni di ingombro ridotte: può essere infatti collocata all'interno delle abitazioni, all'esterno in luoghi parzialmente protetti oppure a incasso o in armadi tecnici anche in configurazioni ibride.

Due sono le versioni istantanee da 24 e 28 kW, una da 24 kW per solo riscaldamento che può essere abbinata a bollitori sanitari di varie capacità.

La nuova gamma permette il **recupero di vecchi camini con diametri particolarmente ridotti** e inoltre, grazie alle sicurezze in dotazione e con l'ausilio di uno specifico kit optional, **può essere collegata a canne fumarie collettive** progettate dai professionisti in pressione positiva.

Le caldaie VICTRIX TERA V2 rientrano nella **classe 6**, la più ecologica nella classificazione europea, per le basse emissioni di monossido di carbonio (CO) e ossidi di azoto (NO_x).





MASSIMA FLESSIBILITÀ

Le caldaie VICTRIX TERA V2 **hanno ottenuto la certificazione Hydrogen Ready.**

La nuova VICTRIX TERA V2 può ora funzionare a metano, GPL, aria propanata e **miscela fino al 20% di idrogeno.**

IDROGENO: LA SOLUZIONE PER RIDURRE L'EMISSIONE DI CO₂ E GAS SERRA IN AMBIENTE

Mentre il gas naturale emette carbonio nell'atmosfera quando viene bruciato in una caldaia, l'idrogeno no: **consente emissioni estremamente contenute e inoltre è un combustibile più efficiente dal punto di vista energetico.** Dal momento che gran parte delle emissioni di carbonio sono dovute all'industria del riscaldamento, questa nuova tecnologia può essere un'arma chiave nella lotta per raggiungere i livelli di emissioni zero di carbonio.

Per dare un'idea dei vantaggi ambientali, si pensi che l'introduzione della miscela di idrogeno al 20% in tutto il mondo **permetterebbe di risparmiare circa 6 milioni di tonnellate di emissioni di anidride carbonica all'anno e la riduzione dei gas serra del 7%.** Se le caldaie fossero completamente alimentate a idrogeno i risultati sarebbero straordinari.

Per rendere praticabile una rete di idrogeno, lo scoglio è la produzione su larga scala e la predisposizione di sistemi di distribuzione. Molte nazioni stanno infatti iniziando a investire grosse cifre nella produzione, distribuzione e stoccaggio dell'idrogeno.

FORMULA COMFORT
10
ANNI

Con "Passa al Nuovo" la garanzia convenzionale può essere estesa **fino a 10 anni senza costi di attivazione**, e poi ancora di altri 5. Basta contattare un **C.A.T Immergas aderente all'iniziativa** in occasione della verifica iniziale gratuita. Approfondisci su casa.immergas.com/passaalnuovo



SCAMBIATORE PRIMARIO IN ACCIAIO INOX

Modulo a condensazione ad altissimo rendimento (**rendimento stagionale η_s 94%**) realizzato con serpentino di scambio mono-tubo in acciaio Inox. L'assenza di collettori e circuiti in parallelo, garantisce la massima affidabilità nel tempo: non sono presenti saldature.

La singola spirale in acciaio Inox senza strozzature permette di avere un circuito idraulico perfettamente bilanciato, **riducendo notevolmente le perdite di carico.**

La sezione interna, ampia e costante, consente di limitare depositi, **riducendo i rischi di intasamento nel caso di impurità presenti nell'acqua** (ad esempio nel caso di sostituzione di caldaie su impianti datati).

**Efficienza
stagionale 94%**

A+

CLASSE A+

VICTRIX TERA V2 può raggiungere una classificazione energetica maggiore (A+) se abbinata a un termoregolatore evoluto Immergas come CAR^{V2}, CRD PLUS (quando associati a sonda esterna) o SMARTECH PLUS.

Può inoltre beneficiare della detrazione ECOBONUS del 65%* attualmente in vigore, se abbinato a un termoregolatore evoluto.

* Ulteriore requisito per accedere ad ECOBONUS 65% è installare valvole termostatiche a bassa inerzia termica sull'impianto di climatizzazione invernale (fatti salvi i casi di esclusione previsti dal Decreto 06/08/2020, Allegato A, p.to 10.3)



NUOVA ESTETICA

Copertura estetica cruscotto bianca con bordino grigio e interfaccia utente lucida (effetto vetro) dotata di pulsanti per effettuare le regolazioni e display centrale per la visualizzazione dei parametri di funzionamento della caldaia. Serigrafie e simboli grigio argento. La griglia inferiore per la copertura degli allacciamenti è di serie.

NUOVE SOLUZIONI TECNICHE IN EVIDENZA

La nuova gamma TERA V2 ammette ampie estensioni di scarico fumi, tutti i modelli da 24 kW possono essere installati fino a 20 m metri di intubamento flessibile \varnothing 50, i modelli da 28 kW arrivano a 15 metri.

Inoltre grazie al kit valvola clapet (codice 3.032877 - optional) è concessa l'installazione in canne collettive in pressione positiva.

REGOLAZIONE A DISTANZA

VICTRIX TERA V2 può essere collegata a CAR^{V2}, CAR^{V2} WIRELESS, CRD PLUS o MINI CRD, cronotermostati modulanti che consentono di comandare la caldaia comodamente dall'interno dell'abitazione.

È inoltre disponibile il cronotermostato SMARTECH PLUS senza fili a tecnologia Bluetooth: permette di regolare la temperatura del riscaldamento anche con smartphone attraverso un'app dedicata.



VICTRIX TERA 24/28 V2

Murali compatte a condensazione istantanee

.01 PRODUZIONE ACQUA CALDA SANITARIA

Istantanee con un'ottima erogazione di acqua calda sanitaria.

La versione VICTRIX TERA 28 V2, grazie alla disponibilità di 32 kW per la produzione di acqua calda sanitaria, fornisce 16,5 l/min con un Δt 30 °C.

ABBINAMENTO A SISTEMI SOLARI

Nel caso di integrazione con sistemi solari, l'ampio campo di modulazione (dal 18 al 100% della potenza) garantisce il massimo comfort sanitario anche con acqua in ingresso preriscaldata. Nelle versioni istantanee, la funzione solare inibisce l'accensione del circolatore e del bruciatore per un tempo pari al valore di ritardo sanitario impostato nei parametri. Tale funzione risulta ancora più performante con l'ausilio del kit sonda ingresso solare (cod. 3.021452) che consente la rilevazione della temperatura dell'acqua in ingresso caldaia, proveniente da un bollitore solare. Se tale temperatura è pari o superiore a quella impostata sul selettore, il bruciatore e il circolatore vengono mantenuti spenti per tutta la durata del prelievo.

VICTRIX TERA 24 PLUS V2

Murale compatta per solo riscaldamento, a condensazione
abbinabile ad unità bollitore

.02 VICTRIX TERA 24 PLUS V2 può essere utilizzata come caldaia per il solo riscaldamento ambiente o collegata tramite un kit optional (vedi pag. 20) ad una unità bollitore per la produzione di acqua calda sanitaria.

IDEALI PER PRELIEVI MULTIPLI DI ACQUA CALDA SANITARIA

Per grandi esigenze di acqua calda sanitaria o per più prelievi contemporanei, l'abbinamento all'unità bollitore separata è possibile con modelli da 80 fino a 2000 litri.

ABBINAMENTO AD IMPIANTI SOLARI TERMICI

Le unità bollitore con capacità 120 litri o superiori sono predisposte per l'abbinamento di impianti solari termici a circolazione forzata, compresa la versione UB INOX SOLAR 200 V2 dotata di circuito solare integrato. La caldaia VICTRIX TERA 24 PLUS V2 può essere collegata all'intera gamma di Soluzioni Solari Immergas.

.02





INSTALLAZIONE PENSILE PER INTERNO E PER ESTERNO

La gamma è **omologata per funzionamento all'esterno dell'abitazione** con kit di copertura superiore per installazione in luoghi parzialmente protetti (cod. 3.032844). Stessa dima di installazione a muro e stesse distanze delle connessioni dei modelli della precedente gamma TERA, per agevolare gli interventi di sostituzione.

È disponibile un kit resistenza elettrica per aumentarne la protezione antigelo da -5 °C a -15 °C (cod. 3.017324).

.03 INSTALLAZIONE A INCASSO

L'installazione da incasso in OMNI CONTAINER (cod. 3.016991) permette di posizionare la caldaia all'esterno in una nicchia e di recuperare quindi spazio abitativo.

Per inserire la caldaia all'interno dell'OMNI CONTAINER è necessario utilizzare **la staffa di sostegno** optional cod. 3.027129.

.04



.04 SOLUZIONI PER SISTEMI IBRIDI COMPATTI

La versione VICTRIX TERA 24 PLUS V2 è installabile in soluzioni TRIO HYDRO sistema HYBRID. Predisposto per l'abbinamento della caldaia a condensazione alle soluzioni TRIO HYDRO 5, 8 o 12 kW, **consentono di aumentare le prestazioni energetiche dell'edificio e di sfruttare le energie rinnovabili riducendo le emissioni nocive.**

I sistemi ibridi compatti TRIO HYDRO **sono ideali per appartamenti di piccola metratura ma anche villette unifamiliari.** Installabili ad incasso in SOLAR CONTAINER o in specifici armadi tecnici da interno DOMUS CONTAINER consentono di ridurre gli spazi installativi ad uso impiantistico. La staffa di sostegno caldaia viene inserita di serie con il gruppo accessori di collegamento di TRIO HYDRO.

SOLUZIONI GAUDIUM SOLAR

Con i modelli della gamma VICTRIX TERA V2, grazie alla possibile installazione nel SOLAR CONTAINER oppure nel DOMUS CONTAINER, si possono realizzare soluzioni tipo GAUDIUM SOLAR V2* (nelle versioni "BASE").

La staffa di sostegno caldaia cod. 2.015545 è di serie con GAUDIUM SOLAR BASE.

** Per le soluzioni integrate gamma GAUDIUM SOLAR V2 e TRIO HYDRO sistema HYBRID, esiste una documentazione dedicata.*





FUMISTERIA AD INNESTO "SERIE VERDE"

VICTRIX TERA V2 dispone di una serie dedicata di kit di aspirazione aria/scarico fumi realizzati in modo tale da garantire un'elevata resistenza alla corrosione ed una notevole rapidità e funzionalità all'installazione, grazie anche al sistema di aggancio ad innesto ed alle guarnizioni di tenuta in materiale apposito. Le caldaie VICTRIX TERA V2 possono essere installate in configurazione camera stagna e tiraggio forzato oppure camera aperta e tiraggio forzato (ideale per installazione all'esterno in luogo parzialmente protetto).

Configurazione a camera aperta, tiraggio forzato

Tipologia	Codice
Kit scarico orizzontale Ø 80 da 0,5 m estensione max 30 m*	3.016365
Kit scarico fumi verticale Ø 80 acciaio Inox estensione max 30 m* (da abbinare a kit tronchetto Ø 80 cod. 3.016364)	3.024295
Kit copertura superiore VICTRIX TERA V2 NOVITÀ	3.032844

Configurazione a camera stagna, tiraggio forzato*

Kit separatore Ø 80/80 estensione max 36 m*	3.012002
Kit orizzontale excentrico Ø 60/100 estensione max 12,9 m*	3.012000
Kit orizzontale excentrico Ø 60/100 Short estensione max 11,9 m*	3.024598
Kit orizzontale Ø 60/100 con terminale orientabile estensione max 9,9 m*	3.024267
Kit verticale concentrico color tegola Ø 60/100 estensione max 14,4 m*	3.016833

Configurazione C₁₀ - C₁₂

Kit valvola clapet Disponibilità 2° trimestre 2023	3.032877
---	----------

* Sono disponibili inoltre ulteriori componenti della fumisteria (prolunghe, curve a 90°, curve a 45°, concentrici Ø 80/125, sistemi d'intubamento, etc.); per maggiori informazioni verificare la documentazione a corredo della caldaia.

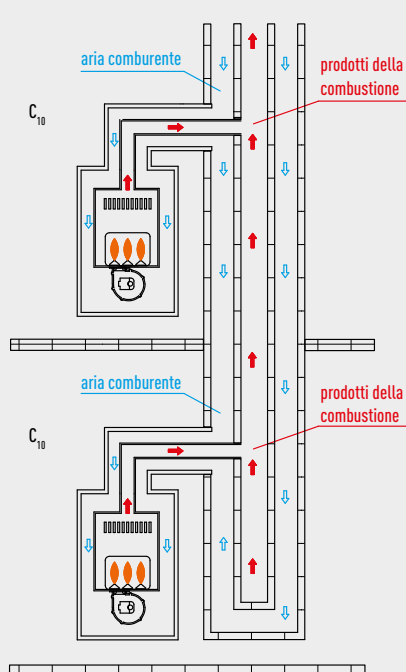
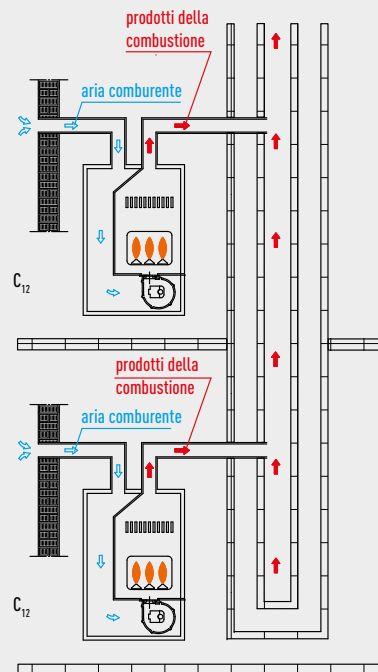
Configurazione C_{10} Configurazione C_{12}

CONFIGURAZIONI C_{10} - C_{12} Disponibilità 2° trimestre 2023

La norma EN 15502 richiede una doppia sicurezza per evitare che con canne collettive in pressione i fumi possano rientrare in una caldaia spenta: su VICTRIX TERA V2 è presente una funzione elettronica con controllo tramite sonda fumi a cui basterà aggiungere una seconda sicurezza costituita dalla valvola clapet optional (codice 3.032877).

Inoltre, **in fase di manutenzione** dell'apparecchio, **la clapet in uscita caldaia evita il reflusso di fumi in ambiente** in caso di apertura del modulo scambiatore.

Massime estensioni condotti fumari Immergas, in caso di abbinamento a canne fumarie collettive in pressione positiva (configurazioni C_{10} e C_{12})

- Condotti fumari \varnothing 80/125: 7,7 metri
- Condotti fumari \varnothing 80/80: 10 metri + 1 metro di terminale aspirazione

Per ulteriori approfondimenti consultare il libretto istruzioni a corredo dell'apparecchio.

Nota: l'inserimento della clapet cod. 3.032877 comporta una variazione dell'interasse fumisteria rispetto a quello riportato a pagina 15. Per approfondimenti consultare il libretto istruzioni a corredo dell'apparecchio.



SISTEMI PER INTUBAMENTO

La soluzione dell'intubamento consente di riutilizzare lo spazio interno, oltre che di camini esistenti, anche di asole tecniche o di vani tecnici, da intendersi come quei vani a sviluppo prevalentemente verticale, senza soluzione di continuità strutturale ai piani, aventi perimetro chiuso e adibiti al contenimento di servizi tecnici dell'edificio.

In base alla UNI 7129:2015 è possibile, in impianti con portata termica nominale non maggiore di 35 kW, realizzare l'intubamento anche in edifici di nuova costruzione.

Immergas propone **4 sistemi** di intubamento:

- **Intubamento rigido Ø 60 mm** lunghezza massima percorribile di 20 metri rettilinei*
- **Intubamento rigido Ø 80 mm** lunghezza massima percorribile di 30 metri rettilinei*
- **Intubamento flessibile Ø 80 mm** (DN 80 pari a Ø esterno 84 mm) lunghezza massima percorribile di 25 metri rettilinei*
- **Intubamento flessibile Ø 50 mm** (DN 50 pari a Ø esterno 58 mm) lunghezza massima percorribile di 20 metri rettilinei (mod.24) 15 metri rettilinei (mod.28)*

IDEALE PER LA SOSTITUZIONE

Tutti i sistemi si avvalgono di:

- **Materiale idoneo** al funzionamento ad umido; PP (polipropilene)
- **Curva ad ingresso ascendente** che evita la realizzazione di un ulteriore scarico a T per la raccolta condensa (rif. UNI 7129:2015)
- **Marcatura CE** ai sensi della UNI EN 14471

Per una corretta installazione consultare le istruzioni di montaggio dei sistemi.

** Tale lunghezza è ottenuta considerando il terminale completo di aspirazione Ø 80, 1m di tubo Ø 80 in scarico e le due curve a 90° Ø 80 in uscita dalla caldaia.*

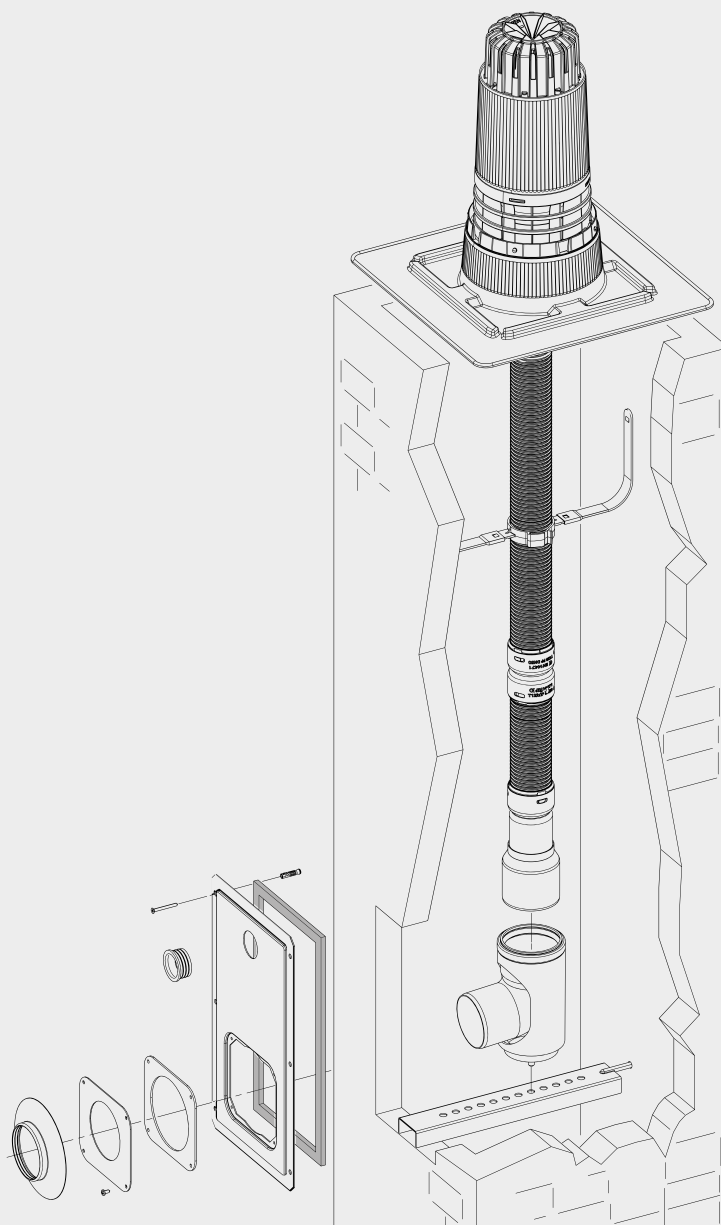

Esempio di intubamento flessibile Ø 50 mm

Caratteristiche tecniche	Unità di misura	VICTRIX TERA 24 V2	VICTRIX TERA 28 V2	VICTRIX TERA 24 PLUS V2
Codice caldaia metano Codice caldaia GPL		3.032927 3.032927GPL	3.032928 3.032928GPL	3.032929 3.032929GPL
Classe energetica in riscaldamento		A	A	A
Classe energetica in sanitario - Profilo di carico		A - XL	A - XL	-
Codice dima		2.016866	2.016866	2.016866
Portata termica nominale massima in sanitario	kW	28,7	32,7	28,7
Portata termica nominale massima in riscaldamento	kW	24,5	28,6	24,5
Portata termica nominale minima	kW	4,5	5,0	4,5
Potenza termica utile massima in sanitario	kW	28,0	32,0	28,0
Potenza termica utile massima in riscaldamento	kW	24,0	28,0	24,0
Potenza termica utile minima	kW	4,3	4,8	4,3
Rendimento termico utile al 100% Pn (80 / 60 °C)	%	97,8	97,8	97,8
Rendimento termico utile al 100% Pn (40 / 30 °C)	%	108,0	107,2	108,0
Rendimento termico utile al 30% del carico nom. (con temperatura di ritorno 30°C)	%	109,5	109,6	109,5
Temperatura regolabile riscaldamento	°C	20-85	20-85	20-85
Temperatura regolabile acqua calda sanitaria	°C	30-60	30-60	30-60
Portata di gas al bruciatore (metano) max/min	m ³ /h	3,04/0,48	3,46/0,53	3,04/0,48
Prevalenza disponibile aspirazione/scarico (Portata Min. - Max.)	Pa	5 - 163	6 - 211	5 - 163
CO ponderato	mg/kWh	16,1	14,9	16,1
NO _x ponderato	mg/kWh	38,8	34,1	38,8
Classe di NO _x		6	6	6
Portata specifica in servizio continuo di acqua sanitaria (Δt 30 °C)	l/min	14,1	16,5	-
Pressione minima (dinamica) circuito sanitario	bar	0,3	0,3	-
Capacità vaso d'espansione riscaldamento nominale (totale)	litri	8 (5,8)	10 (7,2)	8 (5,8)
Grado di protezione elettrica	IP	X5D	X5D	X5D
Peso caldaia piena d'acqua (vuota)	kg	34,5 (31,2)	36,8 (33,4)	34,5 (31,2)

Per approfondimenti sui dati tecnici fare riferimento alla scheda tecnica o al libretto istruzioni disponibili sul sito immergas.com



Grafico portata e prevalenza
VICTRIX TERA 24/24 PLUS V2



Grafico portata e prevalenza
VICTRIX TERA 28 V2



Legenda

- Prevalenza disponibile all'impianto
A + B: con by-pass chiuso
B: con by-pass aperto
- Potenza assorbita dal circolatore (area tratteggiata)
C + D: con by-pass aperto
D: con by-pass chiuso

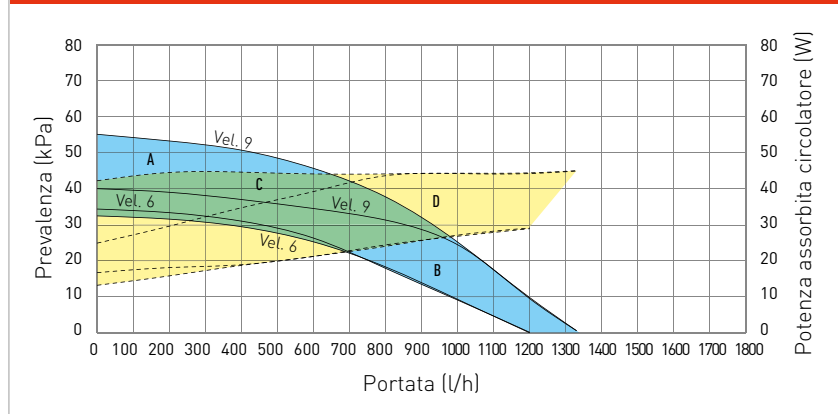
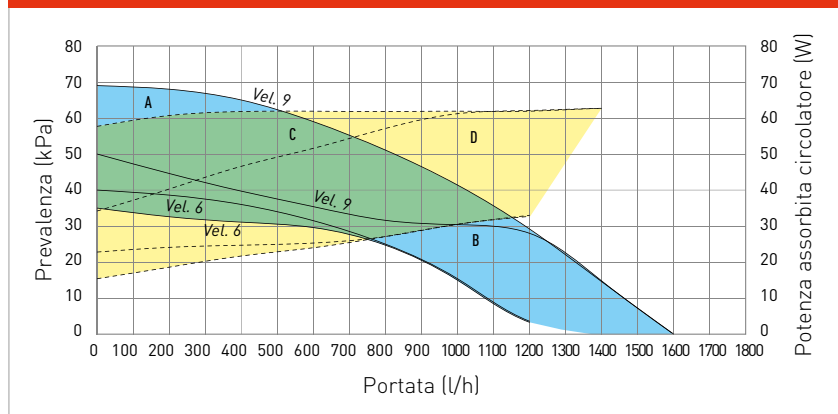
Le VICTRIX TERA V2 sono complete di by-pass regolabile.

VICTRIX TERA 24/28 V2

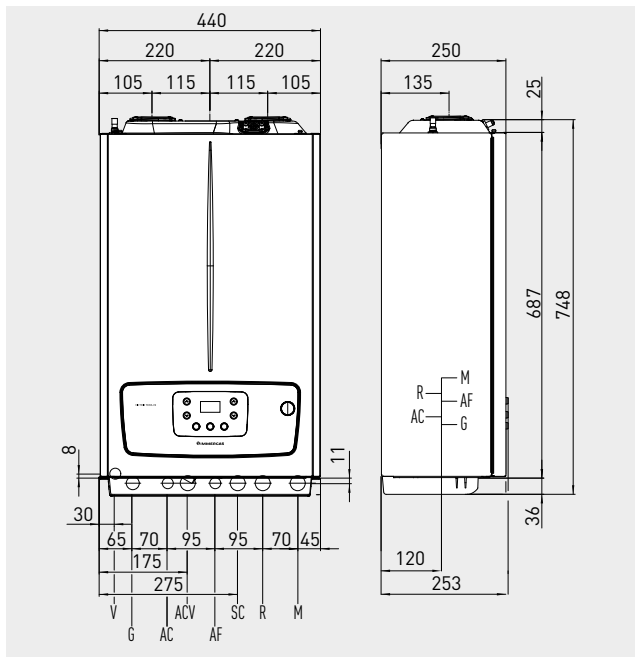

VICTRIX TERA 24 PLUS V2

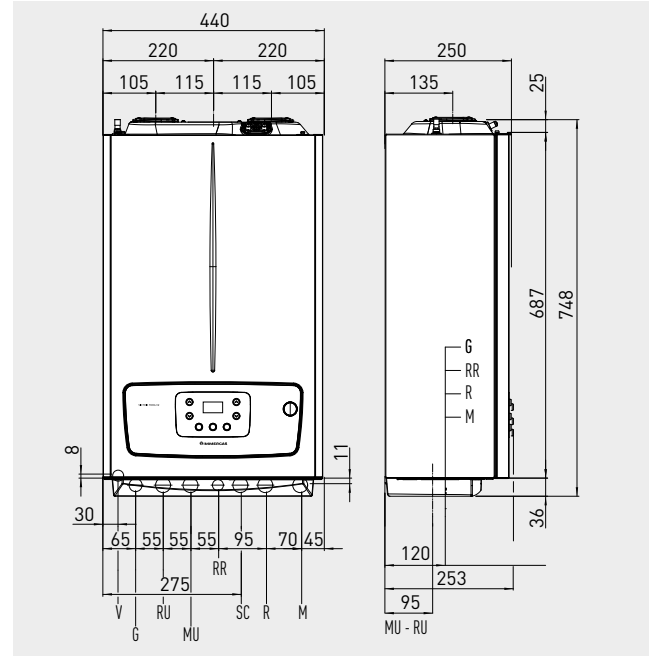

Attacchi VICTRIX TERA 24/28 V2

Gas	Acqua sanitaria		Impianto	
G	AC	AF	R	M
3/4"	1/2"	1/2"	3/4"	3/4"

Il gruppo di allacciamento è optional.

Attacchi VICTRIX TERA 24 PLUS V2

Gas	Acqua sanitaria		Impianto
G	MU-RU	RR	M-R
3/4"	3/4"	1/2"	3/4"

Legenda

V Allacciamento elettrico	R Ritorno impianto (optional)
G Alimentazione gas (optional)	RR Riempimento impianto (optional)
AC Uscita acqua calda sanitaria	RU Ritorno Unità Bollitore (optional)
ACV Entrata acqua calda sanitaria kit valvola solare (optional)	MU Mandata Unità Bollitore (optional)
AF Entrata acqua fredda sanitaria (optional)	A/S Aspirazione/scarico
SC Scarico condensa (diametro interno minimo Ø 13 mm)	A Aspirazione aria
M Mandata impianto (optional)	S Scarico fumi

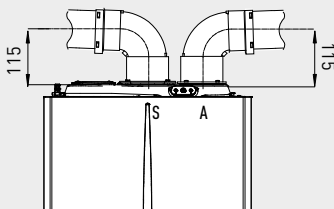

Quota kit separatore
Ø 80/80

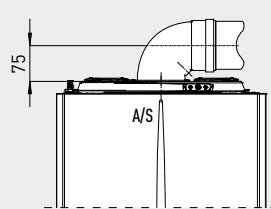

Quota kit concentrico
Ø 60/100

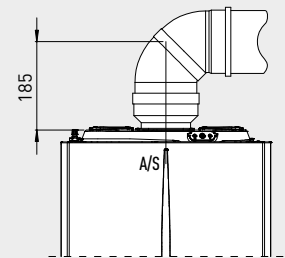

Quota kit concentrico
Ø 80/125



Pulizia degli impianti. L'acqua degli impianti termici deve essere opportunamente trattata - norma UNI 8065 - per assicurare il corretto funzionamento della caldaia ed evitare intasamenti all'interno del generatore (rif. D.I. 26/06/15) - rif. libretto istruzioni dell'apparecchio.



TELAIO OMNI CONTAINER

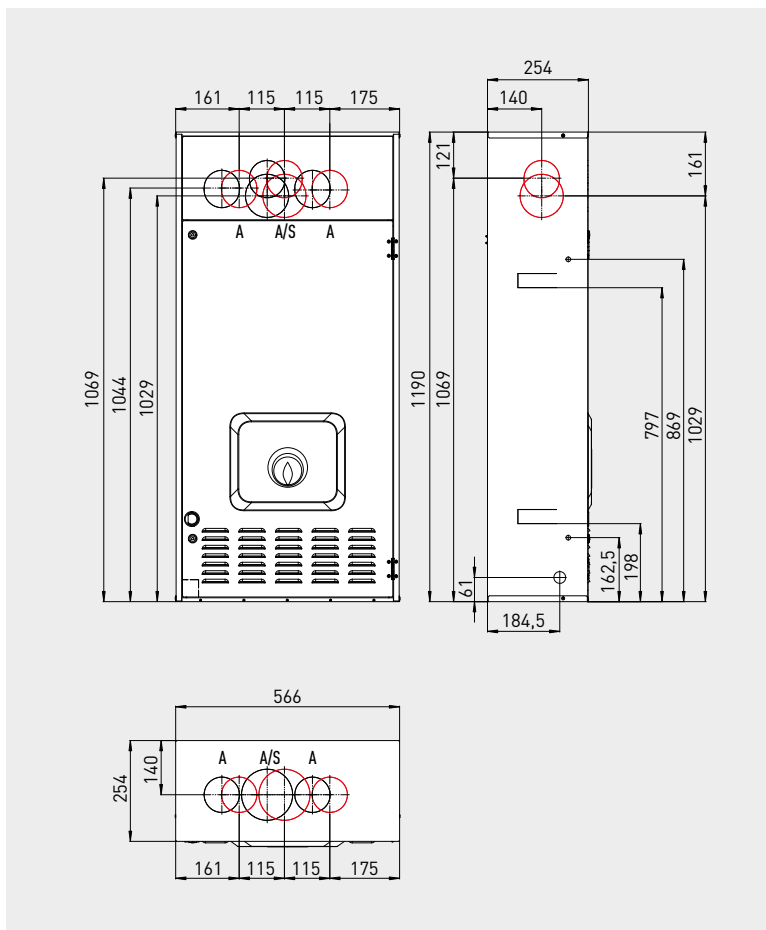

Legenda

- V Allacciamento elettrico
- VCR Allacciamento elettrico CAR^{v2} (optional)
- G Alimentazione gas (optional)
- AC Uscita acqua calda sanitaria (optional)
- AF Entrata acqua sanitaria o riempimento impianto (optional)
- SC Scarico condensa diametro interno minimo Ø 13 mm (optional)
- M Mandata impianto (optional)
- R Ritorno impianto (optional)
- RU Ritorno Unità Bollitore (optional)
- MU Mandata Unità Bollitore (optional)
- A/S Aspirazione/scarico
- A Aspirazione aria
- S Scarico fumi

Nota tecnica: in caso di installazione di valvola clapet è necessario utilizzare esclusivamente l'uscita fumi nella parte superiore del telaio.

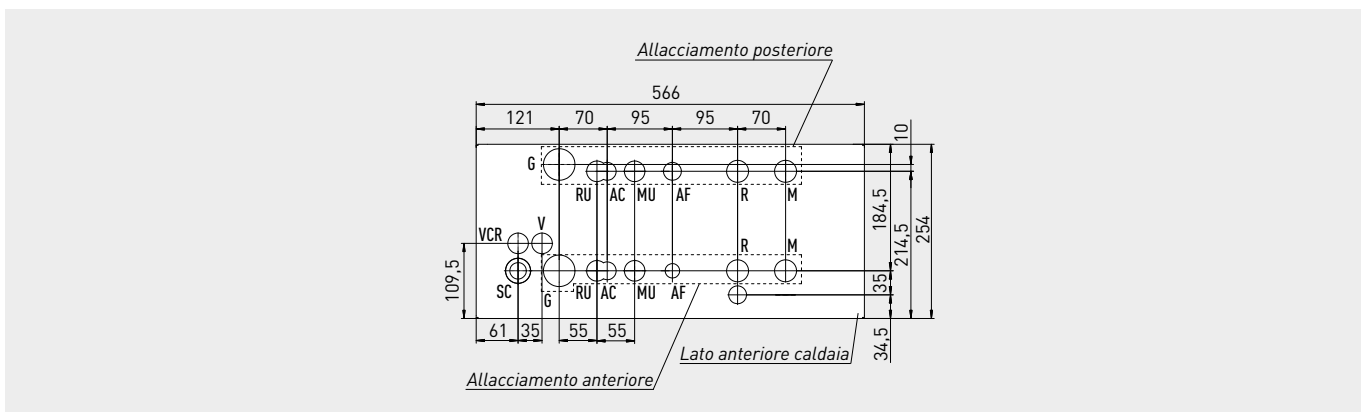

Attacchi VICTRIX TERA 24/28 V2

Gas	Acqua sanitaria		Impianto		
	G	AC	AF	R	M
1/2"	1/2"	1/2"	3/4"	3/4"	

Attacchi VICTRIX TERA 24 PLUS V2

Gas	Acqua sanitaria	Riempimento impianto	Impianto
		AF	
1/2"	3/4"	1/2"	3/4"



Pulizia degli impianti. L'acqua degli impianti termici deve essere opportunamente trattata - norma UNI 8065 - per assicurare il corretto funzionamento della caldaia ed evitare intasamenti all'interno del generatore (rif. D.I. 26/06/15) - rif. libretto istruzioni dell'apparecchio.

L'abbinamento di un dispositivo di termoregolazione a VICTRIX TERA V2 è un ottimo investimento perché comporta un aumento sensibile dell'efficienza energetica stagionale dell'impianto di riscaldamento. Nei successivi kit optional di termoregolazione viene pertanto riportata una classe che determina il valore di incremento percentuale relativo.

CAR^{V2} (Comando Amico Remoto modulante)

Tipologia		Codice
<p>Cronotermostato modulante con remotazione dei comandi di caldaia; integra speciali funzioni tra cui l'impostazione della temperatura antigelo e la funzione antilegionella (solo per caldaie con boiler).</p> <p>Classe del dispositivo V** o VI valore di efficienza energetica stagionale 3%** o 4%</p> <p>TERMOREGOLAZIONE EVOLUTA</p> <p><i>Nota: per la gestione di impianti a zone abbinare il kit scheda multizona e multiremoto (cod. 3.028444) vedi pag. 18.</i></p>	 <p>Dimensioni (H x L x P) mm 103 x 142 x 31</p>	3.021395

Disponibile anche in versione WIRELESS - senza fili - cod. 3.021623.

CRD PLUS (Comando Remoto Digitale modulante)

<p>Cronotermostato modulante con remotazione dei comandi di caldaia; integra speciali funzioni tra cui l'impostazione della temperatura antigelo.</p> <p>Classe del dispositivo V** o VI Valore di efficienza energetica stagionale 3%** o 4%</p> <p>TERMOREGOLAZIONE EVOLUTA</p>	 <p>Dimensioni (H x L x P) mm 85 x 118 x 30</p>	3.032645
--	---	----------

SMARTECH PLUS (Cronotermostato SMART)

<p>Cronotermostato SMART hi-tech senza fili a tecnologia Bluetooth Equipaggiato di gateway, base fissaggio a parete (con bolla livellante integrata), supporto da tavolo, alimentazione 2 batterie (di serie).</p> <p>Tecnologia di trasmissione: Wi-Fi 802.11 b/g/n 2.4 GHz Distanza di comunicazione Termostato - modulo Gateway: max 10 mt*</p> <p>IDEALE PER LA SOSTITUZIONE</p> <p>Classe del dispositivo V** o VI Valore di efficienza energetica stagionale 3%** o 4%</p> <p>TERMOREGOLAZIONE EVOLUTA</p>	 <p>Dimensioni (Ø x P) mm 70 x 35</p> <p>Dimensioni (Ø x P) mm 70 x 18</p>	3.030909
<p>Kit espansione per SMARTECH PLUS Per gestire la temperatura in più zone della casa (esempio zona giorno e zona notte). Il kit comprende: termostato SMART aggiuntivo e relè wi-fi (in questo caso è necessaria la presenza di una rete wi-fi in abitazione).</p>		3.030911
<p>Kit base installazione scatola elettrica SMARTECH PLUS Consente la copertura del foro a parete per scatole elettriche tipo 503.</p>		3.031013

MINI CRD (Comando Remoto Digitale)

<p>Cronotermostato modulante compatto.</p> <p>Classe del dispositivo V** o VI valore di efficienza energetica stagionale 3%** o 4%</p> <p>TERMOREGOLAZIONE EVOLUTA</p> <p><i>Nota: può essere installato solo per impianti a 1 zona e senza l'ausilio di sonda esterna o di kit interfaccia DOMINUS.</i></p>	 <p>Dimensioni (H x L x P) mm 80 x 80 x 23</p>	3.020167
---	--	----------

CRONO 7

<p>Cronotermostato ON-OFF digitale settimanale.</p> <p>Classe del dispositivo IV** o VII valore di efficienza energetica stagionale 2%** o 3,5%</p>	 <p>Dimensioni (H x L x P) mm 103 x 142 x 31</p>	3.021622
---	--	----------

Disponibile anche in versione WIRELESS - senza fili - cod. 3.021624.

* La distanza massima effettiva potrebbe essere inferiore in presenza di pareti, soffitti o ostacoli tra i due dispositivi. Il Gateway deve essere installato all'interno dell'abitazione.

** Classe di appartenenza con settaggi di fabbrica. Alcuni dispositivi di termoregolazione possono assumere classi diverse a seconda dei settaggi impostabili ad esempio modulante o ON/OFF. L'utilizzo di questi dispositivi determina un contributo, in valore percentuale, all'efficienza energetica stagionale del riscaldamento d'ambiente..



Sonda esterna

Tipologia		Codice
<p>Per funzionamento a temperatura scorrevole. Classe del dispositivo II*, VI o VII valore di efficienza energetica stagionale 2%*, 4% o 3,5% IDEALE PER LA SOSTITUZIONE</p>		3.014083

Kit scheda di interfaccia DOMINUS

<p>Kit per telecomandare la caldaia direttamente dall'app DOMINUS. Il kit trasmettitore Wi-Fi è da interporre ad un modem/router wireless (non fornito da Immergas) e va installato esternamente alla caldaia.</p>		<p>Dimensioni (H x L x P) mm 100 x 75 x 45</p> <p>3.026273</p>
--	--	--

Comando telefonico GSM

<p>Per edifici non forniti di rete telefonica fissa. Abbinabile a tutti i dispositivi di termoregolazione Immergas (ad eccezione del MINI CRD).</p>		<p>Dimensioni (H x L x P) mm 198 x 78 x 30,5</p> <p>3.017182</p>
---	--	--

Comando telefonico

<p>Per edifici forniti di rete telefonica fissa. Abbinabile a tutti i dispositivi di termoregolazione Immergas (ad eccezione del MINI CRD).</p>		<p>Dimensioni (H x L x P) mm 85 x 85 x 31</p> <p>3.013305</p>
---	--	---

Kit scheda di gestione multizone e multiremoto

<p>Consente di controllare fino a 4 zone omogenee o 1 zona diretta + 1 miscelata abbinata anche a comandi modulanti multipli (CAR^{V2}). Per programmare la scheda è necessario installare almeno 1 CAR^{V2}.</p>		<p>Dimensioni (H x L x P) mm 175 x 110 x 50</p> <p>3.028444</p>
---	--	---

Kit valvola miscelatrice

<p>Per kit scheda di gestione multizone cod. 3.028444.</p>		3.027084
--	--	----------

Kit sonda ingresso solare

<p>Per versioni istantanee. Consente la rilevazione della temperatura dell'acqua in ingresso caldaia, proveniente da un bollitore solare (compatibile solo se presente il kit gruppo allacciamento tubi in rame).</p>		3.021452
---	--	----------

Kit termostato sicurezza a bracciale (togliendo l'alimentazione di caldaia)

<p>Per caldaie impostate in bassa temperatura diretta (compatibile solo se presente il kit gruppo allacciamento tubi in rame).</p>		3.019229
--	--	----------

All'interno della ricca gamma di optional è possibile trovare ogni specifico accessorio di completamento per l'installazione di VICTRIX TERA V2. L'utilizzo di kit originali valorizza la qualità e l'affidabilità dei prodotti. Gli accessori Immergas godono di una garanzia convenzionale di due anni grazie al servizio degli stessi Centri di Assistenza Tecnica Autorizzati che operano per gli apparecchi.

Kit filtro cicloidale magnetico

Tipologia		Codice
Per residui ferrosi impianto termico. I due rubinetti presenti di serie nel kit consentono una facile manutenzione pulendo il filtro senza dover svuotare il circuito. Solo per installazioni all'interno dell'edificio. Dimensioni estremamente compatte. IDEALE PER LA SOSTITUZIONE		3.024176
Kit filtro cicloidale magnetico IDEALE PER LA SOSTITUZIONE per installazione d all'interno di OMNI CONTAINER cod. 3.016991		3.029367

Kit pompa scarico condensa caldaie murali

Da utilizzare in caso di contro pendenza tra sifone e scarico. Il kit non può essere installato all'esterno dell'edificio. Dimensioni: 230 x 62 x 55 mm IDEALE PER LA SOSTITUZIONE		3.026374
---	--	----------

Kit carter inferiore per caldaie a condensazione

Cornice estetica di altezza 250 mm che copre la zona allacciamenti e i principali accessori abbinabili alle caldaie a condensazione murali quali: kit allacciamento universale, filtro cicloidale magnetico, dosatore di polifosfati, kit rubinetti impianto con filtro, kit rubinetti impianto, pompa di scarico condensa murali (se installata sotto caldaia). IDEALE PER LA SOSTITUZIONE		3.027341
---	--	----------

Kit passivatore di condensa

Da utilizzare per neutralizzare la condensa qualora non venga miscelata con altri reflui domestici (rif. UNI 7129-5:2015). Il kit non può essere installato all'esterno dell'edificio. Dimensioni: lunghezza 380 mm e Ø120 mm IDEALE PER LA SOSTITUZIONE		3.019857
---	--	----------

Kit antigelo -15 °C

Cavo scaldante che consente di estendere la protezione antigelo della caldaia fino a -15 °C.		3.017324
--	--	----------

Kit vaso espansione riscaldamento supplementare

Kit vaso espansione da 2 litri per VICTRIX TERA.		3.017514
--	--	----------

Kit dosatore polifosfati

Kit dosatore di polifosfati per caldaia installata all'interno dell'abitazione. Il dosatore di polifosfati consente di rispettare le condizioni imposte dal D.L. 26 giugno 2015 relativamente al trattamento della durezza dell'acqua. IDEALE PER LA SOSTITUZIONE		3.017323
---	---	----------



Gruppo di allacciamento per installazione murale

Tipologia	Codice
Gruppo di allacciamento pensile per VICTRIX TERA V2 istantanea.	3.019264
Gruppo di allacciamento pensile per VICTRIX TERA PLUS V2 per solo riscaldamento	3.024907
Gruppo di allacciamento pensile aggiuntivo per VICTRIX TERA PLUS V2 per unità bollitore separata	3.024609

Kit rubinetti di intercettazione

Kit rubinetti impianto da 3/4" (cromati).		3.5324
Kit rubinetti impianto con filtro da 3/4" (cromati).		3.015854

Kit allacciamento universale

Kit allacciamento universale (con tubo gas rivestito ai sensi dell'UNI-CIG 9891). IDEALE PER LA SOSTITUZIONE	3.011667
---	----------

Kit conversione aria propanata

50% propano - 50% aria.	3.027535
-------------------------	----------

Kit disconnettore

Per versioni istantanee installate pensili: no da incasso.		3.016301
--	--	----------

La gamma VICTRIX TERA V2 è predisposta per l'abbinamento ai DIM (Disgiuntori Idrici Multimpianto), disponibile in versioni da incasso o pensili, per la gestione di impianti a zone omogenee o miste.

NB: i DIM sono abbinabili (ad esclusione dei DIM BASE) tenendo conto che è possibile gestire le zone solo mediante CRONO 7 (no CAR^{V2}) e che non è collegabile il segnale di stato.

OMNI CONTAINER

Tipologia		Codice
<p>Telaio da incasso universale. Per assicurare maggiore flessibilità negli allacciamenti, nelle versioni VICTRIX TERA V2/PLUS V2 l'installatore può scegliere tra allacciamenti anteriori o posteriori utilizzando i kit optional specifici.</p> <p>Dimensioni (H x L x P) mm 1190 x 566 x 254 Peso a vuoto: 19 kg</p> <p>IDEALE PER LA SOSTITUZIONE</p>		3.016991

Kit staffa di sostegno in OMNI CONTAINER

Per VICTRIX TERA V2/PLUS V2 in OMNI CONTAINER.		3.027129
--	--	----------

Gruppo di allacciamento per installazione ad incasso



<p>Kit gruppo allacciamento anteriore VICTRIX TERA V2 (inserita in OMNI CONTAINER).</p>		3.025396
<p>Kit gruppo allacciamento posteriore VICTRIX TERA V2 (inserita in OMNI CONTAINER).</p>		3.025382
<p>Kit gruppo allacciamento anteriore VICTRIX TERA PLUS V2 (inserita in OMNI CONTAINER).</p>		3.025409
<p>Kit gruppo allacciamento posteriore VICTRIX TERA PLUS V2 (inserita in OMNI CONTAINER).</p>		3.025398

Kit cornice e portello universale per telai da incasso

<p>Kit cornice e portello universale. Per installazione all'interno di telai da incasso Immergas non più in produzione e nicchie o telai preesistenti.</p> <p>Dimensioni (H x L x P) mm 1370 x 720 x 50</p> <p>IDEALE PER LA SOSTITUZIONE</p>		3.027041
--	---	----------



Unità bollitore in acciaio Inox

Tipologia		Codice
<p>UB INOX 80 V2 Unità bollitore in acciaio Inox per la produzione di acqua calda sanitaria Classe di efficienza energetica C Dimensioni (H x L x P) mm 850 x 550 x 550</p>		3.027817
<p>UB INOX 120 V2 Unità bollitore in acciaio Inox per la produzione di acqua calda sanitaria, predisposta per l'allacciamento a collettori solari con apposito kit optional Classe di efficienza energetica C Dimensioni (H x L x P) mm 850 x 650 x 650</p>		3.027818
<p>UB INOX 200 V2 Unità bollitore in acciaio Inox per la produzione di acqua calda sanitaria, predisposta per l'allacciamento a collettori solari con apposito kit optional Classe di efficienza energetica C Dimensioni (H x L x P) mm 1250 x 650 x 650</p>		3.027819
<p>UB INOX SOLAR 200 V2 Unità bollitore in acciaio Inox per la produzione di acqua calda sanitaria con circuito solare integrato Classe di efficienza energetica C Dimensioni (H x L x P) mm 1250 x 650 x 75</p>		3.027820

Kit allacciamento a colonna

Kit allacciamento a colonna per UB INOX 200 V2 e UB INOX SOLAR 200 V2	3.017325
---	----------

Kit sonda NTC a contatto per boiler

Per versioni TERA PLUS V2. (fornita di serie con boiler Immergas per la produzione di acqua calda sanitaria)	3.019375
---	----------

Valvola solare

Kit valvola solare per caldaie pensili		3.018911
--	--	----------

Kit valvola miscelatrice termostatica da 3/4"

Range di regolazione da 42 a 60 °C		3.019099
------------------------------------	--	----------



600 CENTRI ASSISTENZA IN TUTTA ITALIA

Sempre affidabili, aggiornati, disponibili, efficienti.

È la rete più capillare d'Italia ed è composta da tecnici e professionisti formati, informati, selezionati per disponibilità, impegno e capacità organizzative. Il successo di Immergas si basa in buona parte sull'attenzione alle esigenze dei clienti e sul rapporto di fiducia che si instaura tra consumatori e rappresentanti del marchio sul territorio.

Per dare forza alla collaborazione tra Immergas e i professionisti, per offrire certezze e più vantaggi ai clienti, **tutti i CAT firmano il Decalogo dei servizi**: qui sono scritte le norme che definiscono i termini di intervento, le operazioni da svolgere gratuitamente e gli elementi che caratterizzano la qualità del servizio Immergas.

Il Centro Assistenza Tecnica Autorizzato Immergas è il punto di riferimento per: **verifica iniziale e prova fumi**, convalida e avvio gratuito della garanzia convenzionale Immergas, **interventi di urgenza** in massimo 36 ore dalla chiamata, **disponibilità 7 giorni su 7** (alla domenica solo la mattina) in inverno, utilizzo esclusivo di **ricambi originali** Immergas, esecuzione di **riparazioni e manutenzioni a regola d'arte**, **compilazione dei documenti** da esibire in caso di controlli degli enti competenti.

Per ulteriori informazioni: **800 306 306** | assistenza@immergas.com





immergas.com

Per richiedere ulteriori approfondimenti specifici, i Professionisti del settore possono anche avvalersi dell'indirizzo e-mail:

consulenza@immergas.com

Immergas S.p.A.
42041 Brescello (RE) - Italy
Tel. 0522.689011
Fax 0522.680617



IMMERGAS
SISTEMA DI QUALITÀ
CERTIFICATO
UNI EN ISO 9001:2015

Progettazione, fabbricazione ed assistenza post-vendita di caldaie a gas, scaldabagni a gas e relativi accessori