

Dispositivi di sfogo aria e scarico per radiatori

serie 505 - 5054 - 5055 - 5080 - 560



01056/09

sostituisce: dp 01056/01



Funzione

I dispositivi di sfogo aria e scarico si dividono in due tipologie:

- Valvoline di sfogo aria automatiche o manuali.
- Rubinetto di scarico radiatori e relativo estrattore portagomma.

La funzione delle valvoline di sfogo aria per radiatori è quella di evacuare, in maniera manuale o automatica, l'aria che ristagna all'interno dei corpi scaldanti sia in fase di caricamento dell'impianto che durante l'esercizio normale.

Il rubinetto di scarico permette, invece, di scaricare agevolmente l'acqua contenuta nel radiatore grazie all'uso dell'estrattore che viene inserito nel rubinetto stesso.

Gamma prodotti

Serie 505	Valvolina manuale di sfogo aria per radiatori	_____	_____	_____	_____
Serie 5054	Valvolina manuale di sfogo aria per radiatori con scarico orientabile	_____	_____	_____	_____
Serie 5055	Valvolina manuale di sfogo aria per radiatori con serraggio morbido	_____	_____	_____	_____
Serie 5080	Valvolina automatica igroscopica di sfogo aria per radiatori	_____	_____	_____	_____
Cod. 560421	Rubinetto di scarico radiatore	_____	_____	_____	_____
Cod. 560000	Estrattore porta gomma	_____	_____	_____	_____

Caratteristiche tecniche

serie	505 / 5054	5055	5080	560421
Materiali				
Corpo:	ottone UNI EN 12164 CW614N, nichelato	ottone UNI EN 12164 CW614N, nichelato	ottone UNI EN 12164 CW614N, nichelato	ottone UNI EN 12164 CW614N, nichelato
Volantino:	POM bianco RAL 9010	POM bianco RAL 9010	POM bianco RAL 9010	
Tenuta esterna:	PTFE	PTFE	PTFE	EPDM
Tenuta interna:	POM/EPDM	EPDM	EPDM	NBR
Prestazioni				
Pressione max d'esercizio:	10 bar	10 bar	10 bar	10 bar
Temperatura max d'esercizio:	90°C	90°C	100°C	100°C

Dimensioni

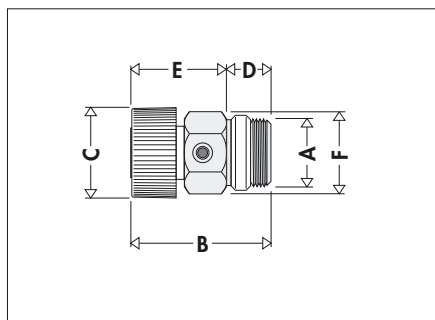

Codice	A	B	C	D	E	F
505111	1/8"	29	18	7	22	Es.13
505121	1/4"	29	18	7	22	Es.13
505131	3/8"	32	18	7	25	Es.17

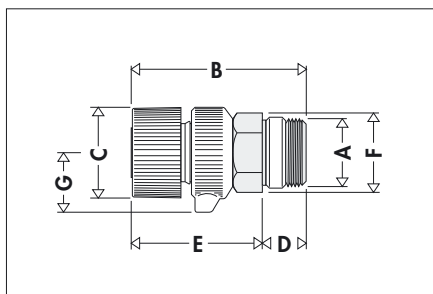

Codice	A	B	C	D	E	F	G
505411	1/8"	36,5	18	7	29,5	Es.13	12
505421	1/4"	36,5	18	7	29,5	Es.13	12
505431	3/8"	37	18	7	30	Es.17	12
505441	1/2"	42	18	10	32	Es.18	12

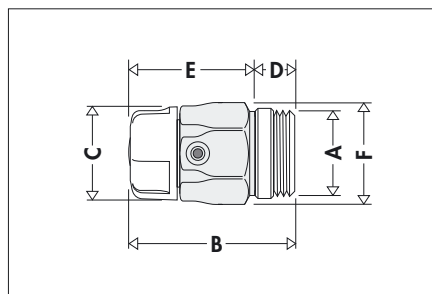

Codice	A	B	C	D	E	F
505511	1/8"	30	18	7	23	Es.14
505521	1/4"	30	18	7	23	Es.14
505531	3/8"	33	18	7	26	Es.17
505541	1/2"	35	18	10	25	Es.17

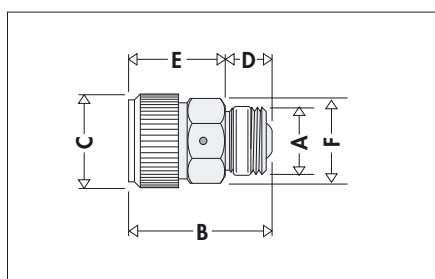

Codice	A	B	C	D	E	F
508011	1/8"	30	18	10	20	Es.15
508021	1/4"	30	18	10	20	Es.15
508031	3/8"	30,5	18	10,5	20	Es.17
508041	1/2"	33	18	10	23	Es.17

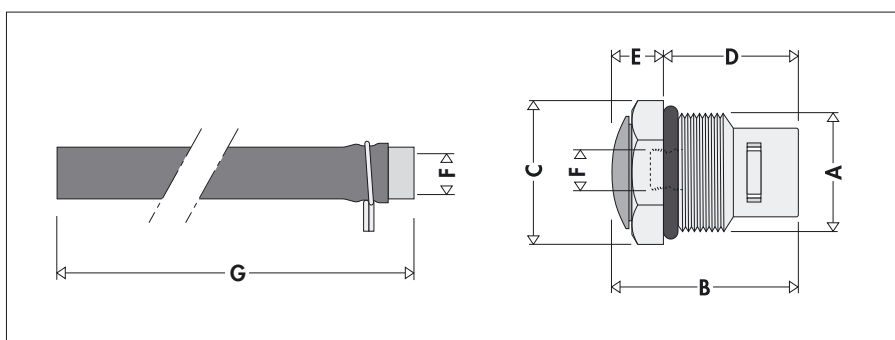

Codice	A	B	C	D	E	F	G
560421	1/2"	32,5	Es.22	22,5	10	8 p. 1	-
560000	-	-	-	-	-	8 p. 1	205

Principio di funzionamento / Particolarità costruttive

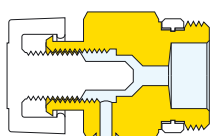

505
Il funzionamento delle valvoline 505 è manuale. Il volantino viene svitato fino a che l'aria presente nel corpo scaldante viene espulsa completamente con il conseguente inizio di fuoriuscita dell'acqua.

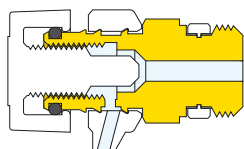

5054
Il funzionamento è identico a quello della serie 505 ma la particolarità è data dalla presenza dello scarico orientabile a 360° che facilita l'operazione di evacuazione dell'aria.

5055 (MOD. DEP.)

Anche in questo caso il funzionamento è lo stesso delle due serie precedenti. La particolarità che contraddistingue questa valvolina è costituita dalla tenuta interna in materiale elastico speciale che la rende ermetica a fronte di un limitato serraggio del volantino e di eventuali sbalzi termici.

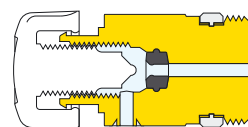

Il volantino di manovra è sagomato per risultare esteticamente simile ai comandi termostatici Caleffi, concorrendo all'omogeneità della gamma di componenti per radiatori.

5080

La valvola codice 5080 può essere usata indifferentemente con modalità manuale o automatica.

Il principio di funzionamento **manuale** è lo stesso delle valvole già menzionate, mentre quello **automatico** si basa sulla proprietà dei dischi in fibra di cellulosa che formano la cartuccia di tenuta.

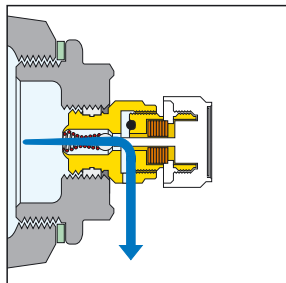
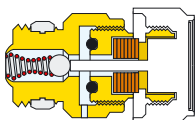

La posizione di scarico **manuale** si ottiene svitando il volantino di **circa un giro**. Questa modalità viene utilizzata tipicamente durante il riempimento dell'impianto.

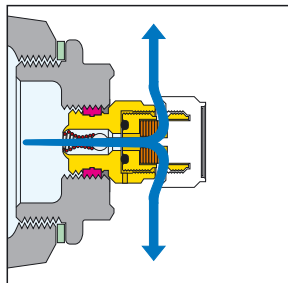

La posizione di scarico **automatico** si ottiene, invece, a volantino completamente chiuso.

I dischi igroscopici incrementano del 50% il proprio volume nel momento in cui vengono bagnati dall'acqua.

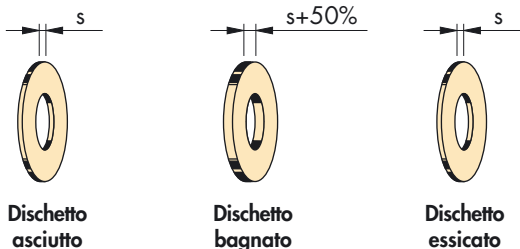

In questa maniera, quando l'impianto lavora in condizioni normali, i dischetti sono bagnati e, grazie al loro aumento di volume, chiudono la valvola. Quando vi è presenza di aria, invece, i dischetti si asciugano facendola defluire.

I tempi di chiusura dei dischi igroscopici sono rapidissimi, nell'ordine di pochi secondi.

I tempi di essiccazione sono tali per cui il ciclo di formazione ed eliminazione dell'aria avviene senza creare problemi.

Tabella tempi di essiccazione

Temperatura acqua in °C	40	50	60	70	80	90	100
Tempo in ore	6	5	2 1/2	1 1/2	1	1/2	1/4

Cartuccia sostituibile

La valvola è costruita in modo che la parte contenente i dischi igroscopici sia sostituibile facilmente senza svuotare il corpo scaldante. Ciò è necessario perché i dischetti possono degradarsi nel tempo in presenza di acque non filtrate o particolarmente calcaree.

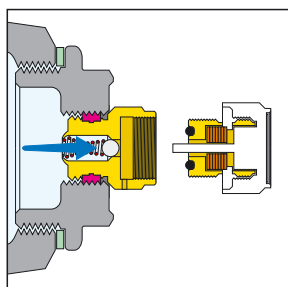

E' comunque consigliabile sostituire almeno ogni 36 mesi la cartuccia portadischetti.

560

Il rubinetto di scarico va applicato sull'attacco inferiore del radiatore.

All'atto dell'inserimento dell'estrattore portagomma nel rubinetto stesso, il pistone scorrevole che assicura la tenuta verso l'esterno deve essere agganciato ed estratto, facendo defluire l'acqua all'esterno.

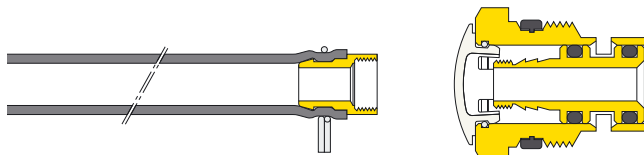

Rubinetto chiuso

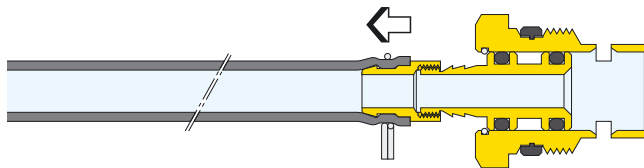

Rubinetto aperto

Impiego del rubinetto di scarico serie 560



1 Togliere il cappuccio di protezione



2 Avvitare il tubetto di scarico in dotazione



3 Estrarre il tubetto orientandolo verso una bacinella.

TESTO DI CAPITOLATO

Serie 505

Valvolina di sfogo aria per radiatori. Attacco filettato 1/8" M (da 1/8" a 3/8") a tenuta PTFE. Corpo in ottone, nichelato. Volantino atermico bianco in POM. Temperatura massima d'esercizio 90°C. Pressione massima d'esercizio 10 bar.

Serie 5054

Valvolina di sfogo aria per radiatori. Attacco filettato 1/8" M (da 1/8" a 3/8") a tenuta PTFE. Corpo in ottone, nichelato. Volantino atermico bianco in POM. Temperatura massima d'esercizio 90°C. Pressione massima d'esercizio 10 bar. Scarico orientabile.

Serie 5055

Valvolina di sfogo aria a tenuta morbida in EPDM per radiatori. Attacco filettato 1/8" M (da 1/8" a 1/2") a tenuta PTFE. Corpo in ottone, nichelato. Volantino atermico bianco in POM. Temperatura massima d'esercizio 90°C. Pressione massima d'esercizio 10 bar.

Serie 5080

Valvolina automatica di sfogo aria igroscopica per radiatori. Attacco filettato 1/8" M (da 1/8" a 1/2") a tenuta PTFE. Corpo in ottone, nichelato. Volantino atermico bianco in POM. Temperatura massima d'esercizio 100°C. Pressione massima d'esercizio 10 bar. Cartuccia igroscopica sostituibile.

Codice 560421

Rubinetto di scarico radiatore. Attacco filettato 1/2" a tenuta esterna EPDM, tenuta interna in NBR. Corpo in ottone, nichelato. Temperatura massima d'esercizio 100°C. Pressione massima d'esercizio 10 bar. Predisposto per l'uso con estrattore portagomma.

Codice 560000

Estrattore portagomma atto all'estrazione del pistone scorrevole del rubinetto di scarico per radiatori.

Ci riserviamo il diritto di apportare miglioramenti e modifiche ai prodotti descritti ed ai relativi dati tecnici in qualsiasi momento e senza preavviso.



CALEFFI S.P.A. · S.R.229, N.25 · 28010 FONTANETO D'AGOGNA (NO) · TEL. 0322 8491 · FAX 0322 863305
· www.caleffi.it · info@caleffi.it ·

© Copyright 2009 Caleffi